



Gewindefittings/Anbohrschellen/Armaturen

Bitte beachten
Sie den jeweils
gültigen TZ pro
Rabattgruppe auf
Seite 8 des
Gesamtprogrammes.

Für Preisliste mit Stand November 2025

 **PLASSON**[®]

Mensch · Produkt · Service

Produktbeschreibung Gewindefittings, Anbohrschellen und Armaturen aus PP

Liefer-Programm:

- Armaturen
- Gewindefittings
- Anbohrschellen
- Dichtungen und Zubehör

Werkstoffe:

Gewindefittings

- Körper aus schwarzem Polypropylen

Anbohrschellen

- Körper aus schwarzem Polypropylen
- Dichtungen aus NBR oder EPDM
- Schrauben aus Edelstahl (16077)

Armaturen

- Körper aus schwarzem Polypropylen oder PVC-U (13790)
- Dichtungen aus NBR oder EPDM

Druckklassifikationen:

Die in der Preisliste genannten Druckangaben basieren auf Wasser 20 °C, C = 1,25.

Gewinde:

- Außengewinde konisch / Innengewinde zylindrisch nach DIN EN 10226-1
- Die Abdichtung hat bei Kunststoffgewinden mit PTFE – (Teflon) Band zu erfolgen

Qualitätssicherung:

Nach ISO 9001

Anwendungsgebiete (Auswahl):

- Kühlwasserversorgung maximal 40 °C
- Druckabwasserentsorgung
- Industrieleitungsbau
- Beregnungssysteme

Die Vorschriften, Regelwerke und Klassifizierungen der für die Verfahrensauswahl, Materialauswahl, Produktspezifikation, Bauplanung, Bauausführung, Bauabnahme und Betrieb zuständigen Auftraggeber, Organisationen und Behörden sind zu beachten.

Verarbeitung:

Die Verarbeitung hat nach den aktuellen PLASSON Montageanleitungen zu erfolgen.

Aktuelle Montageanleitungen finden Sie unter www.plasson.de



Schulungen:

PLASSON führt Systemschulungen durch.

Kontakt Vertriebsmitarbeiter: siehe Seite 6 und 7

Schrägsitzventil, Ein- und Ausgang, Anschluss Serie 18, O-Ring NBR

Wasser 10 bar **KF**

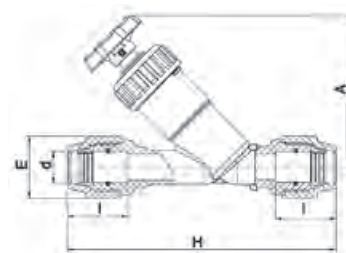

Artikel-Nr.	d	A	E	H	I	VPE klein / groß	Gewicht per Stück (kg)
03086320	32	140	64	254	70	40 / 40	0,44

Schrägsitzventil, Ein- und Ausgang, Außengewinde PP, O-Ring NBR

Wasser 10 bar **KF**

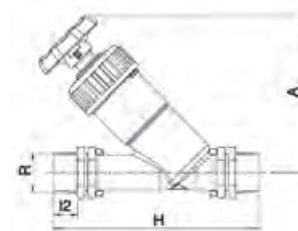

Artikel-Nr.	R	A	H	I2	VPE klein / groß	Gewicht per Stück (kg)
03047055	1/2"	113	135	16	5 / 120	0,14
03047077	3/4"	121	151	18	5 / 100	0,19
03047110	1"	140	170	20	70 / 70	0,28
03047188	1 1/4"	180	200	22	40 / 40	0,47
03047155	1 1/2"	207	225	22	24 / 24	0,73
03047220	2"	246	254	26	15 / 15	1,19

Schrägsitzventil PP, Eingang Außengewinde, Ausgang Serie 18 für PE-Rohre, O-Ring NBR

Wasser 10 bar **KF**

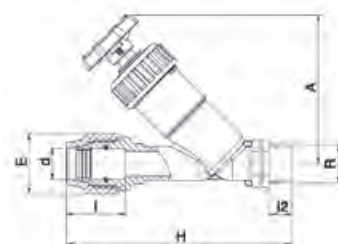

Artikel-Nr.	d x R	A	E	H	I	I2	VPE klein / groß	Gewicht per Stück (kg)
03088200	20 x 1/2"	113	48	174	57	16	100 / 100	0,18
03088250	25 x 3/4"	121	54	187	60	18	5 / 80	0,24
03088320	32 x 1"	140	64	212	70	20	50 / 50	0,36
03988400	40 x 1 1/4"	180	82	260	84	22	26 / 26	0,61
03988500	50 x 1 1/2"	207	96	296	93	22	17 / 17	0,92
03988630	63 x 2"	246	113	340	110	26	10 / 10	1,52

Schrägsitzventil, Ein- und Ausgang, Außengewinde PP, O-Ring FPM

Wasser 10 bar **KF**

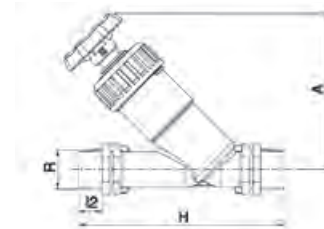

Artikel-Nr.	R	A	H	I2	VPE klein / groß	Gewicht per Stück (kg)
03049055	1/2"	113	135	16	5 / 120	0,14
03049077	3/4"	121	151	18	5 / 100	0,19
03049110	1"	140	170	20	70 / 70	0,29
03049188	1 1/4"	180	200	22	40 / 40	0,73
03049155	1 1/2"	207	225	22	24 / 24	0,47
03049220	2"	246	254	26	15 / 15	1,21

Schrägsitz-Rückschlagventil, Ein- und Ausgang, Außengewinde PP, O-Ring EPDM

Wasser 10 bar **KF**

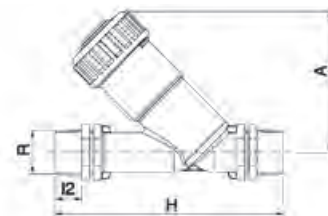

Artikel-Nr.	R	A	H	I2	VPE klein / groß	Gewicht per Stück (kg)
03067077	3/4"	96	151	18	5 / 140	0,14
03067110	1"	106	170	20	5 / 100	0,21
03067188	1 1/4"	134	200	22	55 / 55	0,38
03067155	1 1/2"	155	225	22	35 / 35	0,59
03067220	2"	182	254	26	20 / 20	0,98

Geradsitzventil, Ein- und Ausgang, Anschluss Serie 18, O-Ring NBR

Wasser 16 bar **KF**

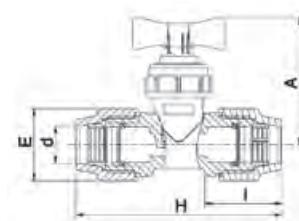

Artikel-Nr.	d	A	E	H	I	VPE klein / groß	Gewicht per Stück (kg)
03487020	20	87	48	147	47	5 / 100	0,17
03487025	25	87	54	154	49	5 / 80	0,19
03487032	32	87	64	174	57	5 / 60	0,26

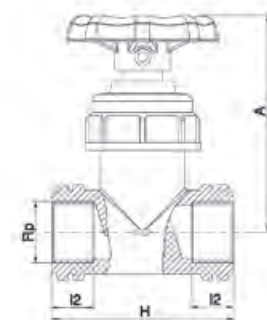

Artikel-Nr.	Rp	A	H	I2	VPE klein / groß	Gewicht per Stück (kg)
03405077	3/4"	92	78	18	5 / 140	0,12
03405110	1"	92	82	20	5 / 120	0,13

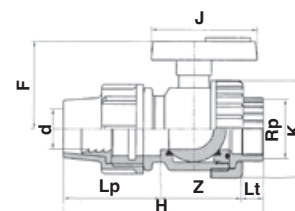

Artikel-Nr.	d x Rp	DN	F	H	J	K	Lp	Lt	Z	VPE klein / groß	Gewicht per Stück (kg)
1379020	20 x 1/2"	15	45	112	65	45	57	15	40	55 / 110	0,13
1379025	25 x 3/4"	20	54	124	73	55	58	16	50	35 / 70	0,19
1379032	32 x 1"	25	66	137	78	66	65	19	53	20 / 40	0,30
1379040	40 x 1 1/4"	32	74	174	96	80	85	22	67	25 / 25	0,54
1379050	50 x 1 1/2"	40	86	194	110	96	90	22	82	20 / 20	0,84
1379063	63 x 2"	50	106	230	129	118	109	26	95	10 / 10	1,45

Zerlegbares Schnellkupplungsventil

Wasser 10 bar **KF**

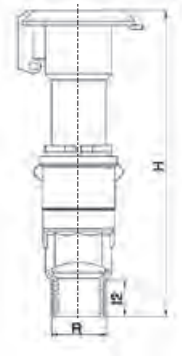

Artikel-Nr.	R	H	I2	VPE klein / groß	Gewicht per Stück (kg)
03039037	3/4"	152	17	5 / 130	0,15
03039030	1"	154	18	5 / 130	0,15

Anschlusschlüssel für 03039

Wasser 10 bar **KF**

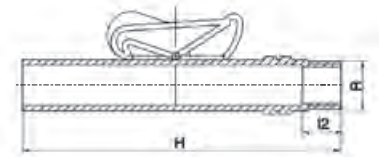

Artikel-Nr.	R	H	I2	VPE klein / groß	Gewicht per Stück (kg)
03139020	3/4"	173	18	5 / 250	0,07

Doppelnippel PP

Wasser 10 bar **KF**

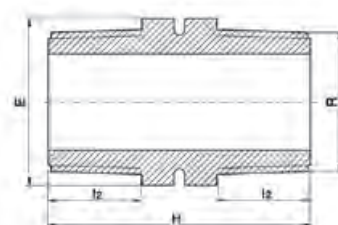

Artikel-Nr.	R	E	H	I2	VPE klein / groß	Gewicht per Stück (kg)
050607005	1/2"	22	47	17	10 / 1800	0,01
050607007	3/4"	27	49	18	10 / 1300	0,01
050607010	1"	36	55	20	10 / 800	0,02
050607013	1 1/4"	46	60	22	10 / 400	0,04
050607015	1 1/2"	50	61	22	5 / 300	0,05
050607020	2"	65	71	26	5 / 180	0,08

Doppelnippel PP reduziert

Wasser 10 bar **KF**

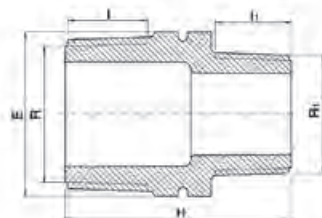

Artikel-Nr.	R x R1	E	H	I	I1	VPE klein / groß	Gewicht per Stück (kg)
050605007005	3/4" x 1/2"	27	47	17	16	10 / 1500	0,01
050605010005	1" x 1/2"	36	49	19	16	10 / 800	0,02
050605010007	1" x 3/4"	36	50	19	17	10 / 800	0,02
050605013005	1 1/4" x 1/2"	46	53	21	16	10 / 500	0,03
050605013007	1 1/4" x 3/4"	46	54	21	17	10 / 500	0,03
050605013010	1 1/4" x 1"	46	56	21	19	10 / 500	0,03
050605015005	1 1/2" x 1/2"	50	54	21	16	5 / 500	0,03
050605015007	1 1/2" x 3/4"	50	55	21	17	5 / 500	0,03
050605015010	1 1/2" x 1"	50	57	21	19	5 / 400	0,04
050605015013	1 1/2" x 1 1/4"	50	59	21	21	5 / 400	0,04
050605020005	2" x 1/2"	63	58	25	16	5 / 280	0,05
050605020007	2" x 3/4"	63	59	25	17	5 / 260	0,05
050605020010	2" x 1"	63	61	25	19	5 / 260	0,05
050605020013	2" x 1 1/4"	63	63	25	21	5 / 240	0,06
050605020015	2" x 1 1/2"	63	63	25	21	5 / 240	0,06

Nippel PP

Wasser 10 bar **KF**

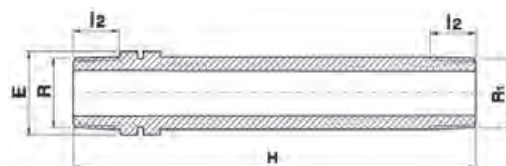

Artikel-Nr.	R x R1	E	H	I2	VPE klein / groß	Gewicht per Stück (kg)
051607005	1/2" x 1/2"	22	150	17	10 / 600	0,03
051607007005	3/4" x 1/2"	27	113	18	10 / 500	0,03
051607007	3/4" x 3/4"	27	150	18	10 / 400	0,04
051607013	1 1/4" x 1 1/4"	46	150	21	5 / 150	0,09
051607015013	1 1/2" x 1 1/4"	50	150	21	5 / 140	0,12
051607015	1 1/2" x 1 1/2"	50	150	21	5 / 140	0,12

Muffe PP

Wasser 10 bar **KF**

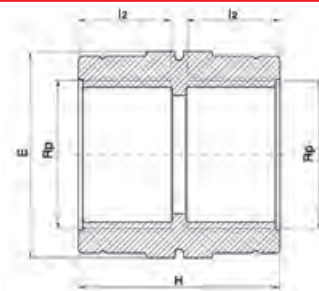

Artikel-Nr.	Rp	E	H	I2	VPE klein / groß	Gewicht per Stück (kg)
050107005	1/2"	30	39	17	10 / 1200	0,02
050107007	3/4"	36	41	19	10 / 1000	0,02
050107010	1"	46	45	21	10 / 600	0,03
050117013	1 1/4" *	60	54	25	10 / 250	0,09
050117015	1 1/2" *	65	54	25	10 / 240	0,11
050117020	2" *	75	65	30	5 / 150	0,13

* mit Verstärkungsringen aus Edelstahl

Winkel 90° PP

Wasser 10 bar **KF**

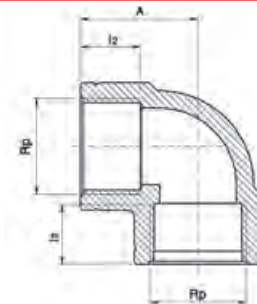

Artikel-Nr.	Rp	A	I2	VPE klein / groß	Gewicht per Stück (kg)
050507005	1/2"	32	17	10 / 1000	0,02
050507007	3/4"	35	18	10 / 700	0,03
050507010	1"	41	21	10 / 400	0,05
050517013	1 1/4" *	48	25	10 / 200	0,11
050517015	1 1/2" *	54	25	5 / 140	0,15
050517020	2" *	65	30	5 / 80	0,19

* mit Verstärkungsringen aus Edelstahl

T-Stück 90° PP egal

Wasser 10 bar **KF**

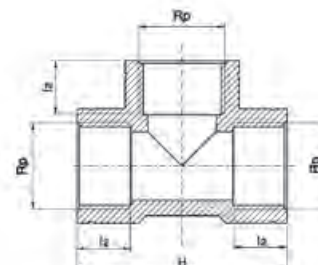

Artikel-Nr.	Rp	H	I2	VPE klein / groß	Gewicht per Stück (kg)
050407005	1/2"	64	18	10 / 700	0,03
050407007	3/4"	68	19	10 / 500	0,04
050407010	1"	81	21	10 / 260	0,06
050417013	1 1/4" *	96	25	5 / 140	0,15
050417015	1 1/2" *	108	25	5 / 90	0,20
050417020	2" *	130	30	5 / 60	0,25

* mit Verstärkungsringen aus Edelstahl

Kappe PP

Wasser 10 bar / • 6 bar **KF**

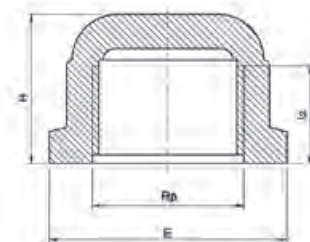

Artikel-Nr.	Rp	E	H	I2	VPE klein / groß	Gewicht per Stück (kg)
050707005	1/2"	37	25	15	10 / 1600	0,01
050707007	3/4"	42	26	16	10 / 1500	0,01
050707010	1"	50	32	19	10 / 800	0,03
050707013	1 1/4" ●	59	34	22	10 / 500	0,04
050707015	1 1/2" ●	65	34	21	10 / 450	0,04
050707020	2" ●	80	39	25	5 / 250	0,08

Stopfen PP

Wasser 10 bar **KF**

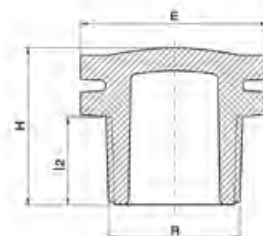

Artikel-Nr.	R	E	H	I2	VPE klein / groß	Gewicht per Stück (kg)
051707003	3/8"	22	24	13	10 / 4500	0,01
051707005	1/2"	27	29	16	10 / 2000	0,01
051707007	3/4"	32	31	17	10 / 1500	0,01
051707010	1"	36	34	19	10 / 1000	0,02
051707013	1 1/4"	46	38	21	10 / 700	0,03
051707015	1 1/2"	55	39	21	10 / 500	0,04
051707020	2"	65	45	25	10 / 300	0,06

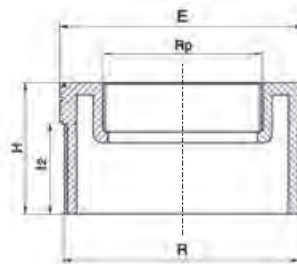

Artikel-Nr.	R x Rp	E	H	I2	VPE klein / groß	Gewicht per Stück (kg)
050207007005	3/4" x 1/2"	27	30	17	10 / 2000	0,01
050207010005	1" x 1/2"	36	32	19	10 / 1000	0,02
050207010007	1" x 3/4"	36	32	19	10 / 1000	0,01
050207013005	1 1/4" x 1/2" ●	46	37	21	10 / 700	0,03
050207013007	1 1/4" x 3/4" ●	46	37	21	10 / 700	0,03
050207013010	1 1/4" x 1" ●	46	37	21	10 / 700	0,02
050207015005	1 1/2" x 1/2" ●	50	37	21	10 / 600	0,03
050207015007	1 1/2" x 3/4" ●	50	37	21	10 / 600	0,03
050207015010	1 1/2" x 1" ●	50	37	21	10 / 500	0,03
050207015013	1 1/2" x 1 1/4" ●	50	37	21	10 / 500	0,02
050207020005	2" x 1/2" ●	63	41	25	5 / 350	0,06
050207020007	2" x 3/4" ●	63	41	25	5 / 350	0,06
050207020010	2" x 1" ●	63	41	26	5 / 300	0,06
050207020013	2" x 1 1/4" ●	63	41	26	5 / 320	0,06
050207020015	2" x 1 1/2" ●	63	41	26	5 / 320	0,04
050207025020	2 1/2" x 2" ●	80	44	29	5 / 200	0,08
050207030010	3" x 1" ●	90	48	32	2 / 150	0,12
050207030013	3" x 1 1/4" ●	90	48	32	2 / 150	0,12
050207030015	3" x 1 1/2" ●	90	48	32	2 / 150	0,12
050207030020	3" x 2" ●	90	48	32	2 / 100	0,10
050207030025	3" x 2 1/2" ●	90	48	32	2 / 150	0,10
050207040020	4" x 2" ●	120	56	41	2 / 80	0,24
050207040030	4" x 3" ●	120	56	41	2 / 80	0,22

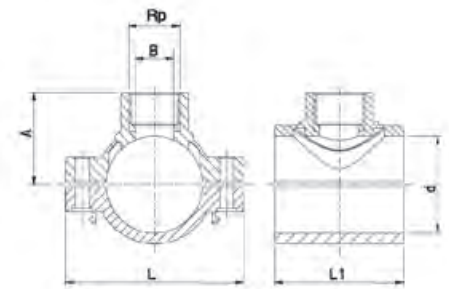

Artikel-Nr.	d x Rp	A	B	L	L1	VPE klein / groß	Gewicht per Stück (kg)
160770020005	20 x 1/2" *	33	10	70	45	400 / 400	0,06
160770025005	25 x 1/2" *	36	15	75	50	300 / 300	0,07
160770032005	32 x 1/2"	40	16	92	60	150 / 150	0,13
160770032007	32 x 3/4"	41	19	92	60	150 / 150	0,13
160770040005	40 x 1/2"	45	16	92	60	150 / 150	0,14
160770040007	40 x 3/4"	46	19	92	60	150 / 150	0,14
160770040010	40 x 1"	49	25	92	60	150 / 150	0,15
160770050005	50 x 1/2"	51	16	106	73	100 / 100	0,18
160770050007	50 x 3/4"	52	21	106	73	100 / 100	0,18
160770050010	50 x 1"	54	25	106	73	100 / 100	0,19
160770050013	50 x 1 1/4"	58	25	106	73	100 / 100	0,21
160770063005	63 x 1/2"	58	16	116	84	70 / 70	0,28
160770063007	63 x 3/4"	59	20	116	84	70 / 70	0,28
160770063010	63 x 1"	61	25	116	84	70 / 70	0,29
160770063013	63 x 1 1/4"	66	32	116	84	70 / 70	0,31
160770063015	63 x 1 1/2"	67	39	116	84	60 / 60	0,32
160770075005	75 x 1/2"	64	16	122	98	60 / 60	0,37
160770075007	75 x 3/4"	65	20	122	98	55 / 55	0,37
160770075010	75 x 1"	67	25	122	98	55 / 55	0,38
160770075013	75 x 1 1/4"	72	32	122	98	55 / 55	0,40
160770075015	75 x 1 1/2"	73	40	122	98	50 / 50	0,41
160770075020	75 x 2"	78	40	122	98	45 / 45	0,43
160770090005	90 x 1/2"	72	16	141	105	40 / 40	0,45
160770090007	90 x 3/4"	73	20	141	105	40 / 40	0,45
160770090010	90 x 1"	75	25	141	105	40 / 40	0,46
160770090013	90 x 1 1/4"	80	32	141	105	40 / 40	0,48
160770090015	90 x 1 1/2"	81	40	141	105	40 / 40	0,49
160770090020	90 x 2"	86	50	141	105	40 / 40	0,51
160770110005	110 x 1/2"	83	16	165	116	45 / 45	0,56
160770110007	110 x 3/4"	84	20	165	116	38 / 38	0,56
160770110010	110 x 1"	87	25	165	116	36 / 36	0,57
160770110013	110 x 1 1/4"	91	32	165	116	36 / 36	0,59
160770110015	110 x 1 1/2"	92	40	165	116	36 / 36	0,60
160770110020	110 x 2"	97	50	165	116	30 / 30	0,62
160770125007	125 x 3/4"	91	20	184	124	30 / 30	0,75
160770125010	125 x 1"	94	25	184	124	30 / 30	0,75
160770125013	125 x 1 1/4"	98	32	184	124	30 / 30	0,79
160770125015	125 x 1 1/2"	99	40	184	124	30 / 30	0,78
160770125020	125 x 2"	104	50	184	124	25 / 25	0,80
160770140010	140 x 1"	101	25	201	136	24 / 24	0,89
160770140013	140 x 1 1/4"	106	32	201	136	24 / 24	0,91
160770140015	140 x 1 1/2"	107	40	201	136	24 / 24	0,92
160770140020	140 x 2"	112	50	201	136	20 / 20	0,94
160770160010	160 x 1"	112	25	223	145	20 / 20	1,04
160770160013	160 x 1 1/4"	117	32	223	145	20 / 20	1,06
160770160015	160 x 1 1/2"	118	40	223	145	20 / 20	1,07
160770160020	160 x 2"	123	50	223	145	20 / 20	1,08
160770180010	180 x 1"	122	25	245	154	16 / 16	1,30
160770180013	180 x 1 1/4"	127	32	245	154	16 / 16	1,33
160770180015	180 x 1 1/2"	128	40	245	154	16 / 16	1,33
160770180020	180 x 2"	133	50	245	154	16 / 16	1,35

* Ausführung ohne Verstärkung

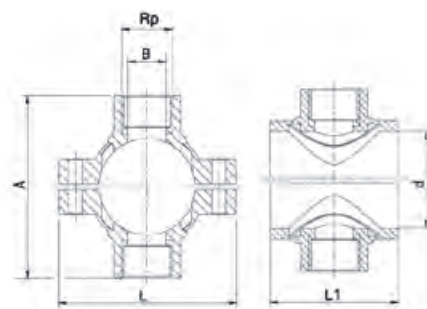

Artikel-Nr.	d x Rp	A	B	L	L1	VPE klein / groß	Gewicht per Stück (kg)
161770032005	32 x 1/2"	80	16	92	60	140 / 140	0,15
161770032007	32 x 3/4"	82	19	92	60	140 / 140	0,15
161770040005	40 x 1/2"	89	16	92	60	120 / 120	0,15
161770040007	40 x 3/4"	91	19	92	60	120 / 120	0,16
161770040010	40 x 1"	98	25	92	60	120 / 120	0,17
161770050005	50 x 1/2"	102	16	106	73	80 / 80	0,19
161770050007	50 x 3/4"	104	21	106	73	80 / 80	0,20
161770050010	50 x 1"	109	25	106	73	80 / 80	0,22
161770050013	50 x 1 1/4"	117	25	106	73	80 / 80	0,26
161770063005	63 x 1/2"	116	16	116	84	80 / 80	0,29
161770063007	63 x 3/4"	118	20	116	84	80 / 80	0,30
161770063010	63 x 1"	123	25	116	84	70 / 70	0,31
161770063013	63 x 1 1/4"	132	32	116	84	70 / 70	0,36
161770063015	63 x 1 1/2"	133	39	116	84	60 / 60	0,38
161770075005	75 x 1/2"	128	16	122	98	60 / 60	0,38
161770075007	75 x 3/4"	130	20	122	98	60 / 60	0,38
161770075010	75 x 1"	135	25	122	98	50 / 50	0,40
161770075013	75 x 1 1/4"	144	32	122	98	50 / 50	0,44
161770075015	75 x 1 1/2"	145	40	122	98	50 / 50	0,47
161770075020	75 x 2"	155	40	122	98	50 / 50	0,51
161770090005	90 x 1/2"	143	16	141	105	45 / 45	0,47
161770090007	90 x 3/4"	146	20	141	105	45 / 45	0,47
161770090010	90 x 1"	151	25	141	105	45 / 45	0,48
161770090013	90 x 1 1/4"	160	32	141	105	40 / 40	0,53
161770090015	90 x 1 1/2"	162	40	141	105	40 / 40	0,55
161770090020	90 x 2"	172	50	141	105	36 / 36	0,59
161770110007	110 x 3/4"	168	20	165	116	40 / 40	0,58
161770110010	110 x 1"	173	25	165	116	40 / 40	0,59
161770110013	110 x 1 1/4"	182	32	165	116	30 / 30	0,63
161770110015	110 x 1 1/2"	187	40	165	116	30 / 30	0,65
161770110020	110 x 2"	196	50	165	116	30 / 30	0,68
161770125007	125 x 3/4"	182	20	184	124	20 / 20	0,77
161770125010	125 x 1"	187	25	184	124	20 / 20	0,78
161770125013	125 x 1 1/4"	196	32	184	124	20 / 20	0,81
161770125015	125 x 1 1/2"	198	40	184	124	20 / 20	0,83
161770125020	125 x 2"	208	50	184	124	20 / 20	0,86
161770140010	140 x 1"	202	25	201	136	20 / 20	0,91
161770140013	140 x 1 1/4"	212	32	201	136	20 / 20	0,81
161770140015	140 x 1 1/2"	213	40	201	136	20 / 20	0,97
161770140020	140 x 2"	223	50	201	136	18 / 18	1,00
161770160010	160 x 1"	223	25	223	145	16 / 16	0,81
161770160013	160 x 1 1/4"	233	32	223	145	16 / 16	1,10
161770160015	160 x 1 1/2"	235	40	223	145	16 / 16	1,12
161770160020	160 x 2"	245	50	223	145	16 / 16	1,14

Anbohrschelle PP mit drehbarem Klemmfitting-Abgang und integriertem Messingfräser
für Hauptleitung aus PVC-U oder PE

Wasser 16 bar **KF**

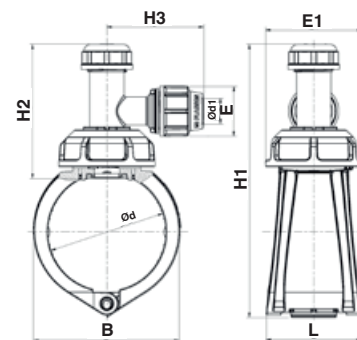

Artikel-Nr.	d x d1	B	E	E1	H1	H2	H3	L	VPE klein / groß	Gewicht per Stück (kg)
163100063025	63 x 25	91	54	102	231	144	106	89	30 / 30	0,64
163100063032	63 x 32	91	64	102	231	144	111	89	30 / 30	0,67
163100090025	90 x 25	119	54	102	258	144	106	94	25 / 25	0,71
163100090032	90 x 32	119	64	102	258	144	111	94	25 / 25	0,75
163100110025	110 x 25	141	54	102	273	144	106	97	25 / 25	0,76
163100110032	110 x 32	141	64	102	273	144	111	97	25 / 25	0,79
163100125025	125 x 25	157	54	102	290	144	106	100	24 / 24	0,82
163100125032	125 x 32	157	64	102	290	144	111	100	20 / 20	0,85
163100160025	160 x 25	198	54	102	325	144	106	106	20 / 20	0,97
163100160032	160 x 32	198	64	102	325	144	111	106	20 / 20	1,00
163100180025	180 x 25	220	54	102	350	144	106	110	16 / 16	1,05
163100180032	180 x 32	220	64	102	350	144	111	110	16 / 16	1,10

Anbohrsechskant für PLASSON Anbohrschellen 16310

H



Artikel-Nr.	Größe (mm)	Beschreibung	Länge (mm)	VPE klein / groß	Gewicht per Stück (kg)
2920200	12	1/2" Vierkantantrieb	180	1 / 1	0,27

PLASS 4 Spezialkupplung
für Übergänge von PE auf Stahl, Kupfer, Blei, Kunststoff, längskraftschlüssig

Wasser 16 bar / • 10 bar **KF**

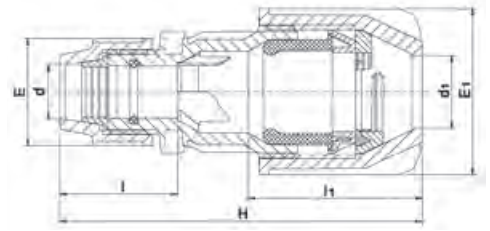

Artikel-Nr.	d-PE x Überg. d1	E	E1	H	I	I1	VPE klein / groß	Gewicht per Stück (kg)
180170025022	25 x (15-22)	54	64	165	58	80	90 / 90	0,18
180170025027	25 x (20-27)	54	71	170	58	85	80 / 80	0,21
180170025035	25 x (27-35)	54	83	180	58	90	60 / 60	0,28
180170032027	32 x (20-27)	64	71	180	67	85	70 / 70	0,24
180170032035	32 x (27-35)	64	83	195	67	90	60 / 60	0,31
180170032050*	32 x (35-50)	96	120	270	90	125	20 / 20	1,00
180170040050*	40 x (35-50) ●	96	120	270	90	125	20 / 20	1,09
180170050050	50 x (35-50) ●	96	121	270	93	125	20 / 20	0,90

* mit Reduktionseinsatz im Abgang

PLASS 4 Spezialwinkel 90°
für Übergänge von PE auf Stahl, Kupfer, Blei, Kunststoff, längskraftschlüssig

Wasser 16 bar **KF**

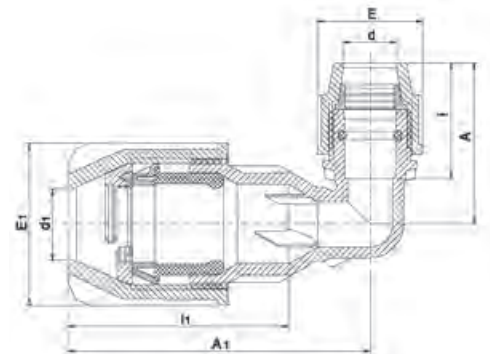

Artikel-Nr.	d-PE x Überg. d1	A	A1	E	E1	I	I1	VPE klein / groß	Gewicht per Stück (kg)
180570025022	25 x (15-22)	81	128	54	64	58	105	90 / 90	0,20
180570025027	25 x (20-27)	81	139	54	71	58	105	80 / 80	0,24
180570025035	25 x (27-35)	81	153	54	83	58	112	60 / 60	0,31