



Klemmfittings Serie 18

Bitte TZ
i.H.v. + 11,5 % auf
alle kunststoffbasierten
Produkte beachten.
Für das Restprogramm
gilt ein TZ i.H.v. + 5,5 %.

Gültig ab
01.06.2026

 **PLASSON**[®]

Mensch · Produkt · Service

Für Preisliste mit Stand November 2025

Inhaltsverzeichnis Klemmfittings Serie 18

<i>Kupplung</i>	18 - 19
<i>Endkappe</i>	19
<i>T-Stück</i>	20 - 21
<i>Winkel</i>	22
<i>Anschlussverschraubung</i>	23 - 25
<i>T-Stück 90° mit Abgang Außengewinde und Innengewinde</i>	25 - 26
<i>Winkel mit Gewindeanschluss</i>	27 - 29
<i>Flanschübergang</i>	30
<i>Sonderbauteil und Adapter</i>	31 - 33
<i>Ventilanbohrarmatur</i>	34
<i>Einbaugarnitur</i>	35
<i>Übergangsfitting und Zubehör</i>	36 - 38
<i>Ersatzteile Serie 18</i>	39 - 40
<i>Werkzeug und Zubehör</i>	41
<i>PlassCom Kabelschutzprogramm</i>	42 - 43

Gewindefittings, Anbohrschellen, Armaturen

<i>Ventil und Armatur (Bewässerung)</i>	47 - 50
<i>Gewindefitting aus PP</i>	51 - 54
<i>Anbohrschelle</i>	55 - 57
<i>Plass 4</i>	58

Produktübersicht Klemmfittings Serie 18

<p>Kupplung KF 18</p> 	<p>T-Absperrkombination KF 21</p> 	<p>T-Stück 90° mit Abgang AG PP KF 25</p> 	<p>Flanschmuffenstück mit Klemmverschraubung KF 30</p> 
<p>Reparaturkupplung KF 18</p> 	<p>Winkel 45° KF 22</p> 	<p>T-Stück 90° mit Gewindestutzen KF 26</p> 	<p>Einflanschstück KF 30</p> 
<p>Reduzierkupplung KF 19</p> 	<p>Winkel 90° KF 22</p> 	<p>T-Stück 90° mit Abgang IG PP KF 26</p> 	<p>Kreuz mit IG PP KF 31</p> 
<p>Endkappe mit Klemmverschraubung KF 19</p> 	<p>Winkel 90°, einseitig ohne Ü-mutter, ohne Klemmring KF 22</p> 	<p>Winkel 45° AG PP KF 27</p> 	<p>Gabelung AG PP KF 31</p> 
<p>T-Stück 90° egal KF 20</p> 	<p>Anschlussverschraubung mit AG PP KF 23</p> 	<p>Winkel 90° AG PP KF 27</p> 	<p>Blindstopfen KF 31</p> 
<p>T-Stück 90° egal, Durchgang o. Anschlag KF 20</p> 	<p>Anschlussverschraubung mit AG Messing KF 24</p> 	<p>Winkel 90° AG Messing KF 28</p> 	<p>Reduktionseinsatz KF 32</p> 
<p>T-Stück 90° reduziert KF 21</p> 	<p>Anschlussverschraubung mit AG PP, O-Ring (EWE) KF 24</p> 	<p>Winkel 90° mit IG PP KF 29</p> 	<p>Adapter mit AG PP und Spezial-Überwurfmutter KF 32</p> 
<p>T-Stück 45° egal KF 21</p> 	<p>Anschlussverschraubung mit IG PP KF 25</p> 	<p>Winkel 90° mit Spitzende für Erhard-Anbohrschellen KF 29</p> 	<p>Doppeladapter KF 33</p> 

Adapter PE-Messing
mit AG **KF**
33



Ventilanbohrarmatur **KF**
34



Einbaugarnitur Typ 1
verzinkt **C**
35



Einbaugarnitur Typ 3
verzinkt **C**
35



Einbaugarnitur Typ 2
Edelstahl **C**
35



Hülsrohrglocke **C**
35



Übergangsadapter **KF**
36



Übergangsadapter **KF**
36



Übergangsadapter **KF**
37



Edelstahring
für PVC-U-Rohre **KF**
37



Stützrohr für
PE-Rohre SDR 11 **KF**
38



Überwurfmutter **KF**
38



Klemmring Polyacetal **KF**
39



Klemmring Polyacetal **KF**
39



Dichtungshalter **KF**
40



Doppeldichtung EPDM **KF**
40



O-Ring aus EPDM **KF**
40



Keildichtung aus EPDM **KF**
40



Dichtungsband aus PTFE **H**
41



PLASSON-Spezialschlüssel **KF**
41



Anschrägglocke
für PE-Rohre **H**
41



Anschrägglocke
für PE-Rohre **H**
41



PE-Rohrschere **H**
41



PlassCom Kupplung **KF**
42



PlassCom Endkappe **KF**
42



PlassCom Endkappe
mit Ventil **KF**
43



Produktübersicht Gewindefittings, Anbohrschellen, Armaturen

Schrägsitzventil KF 47	Zerlegbares Schnellkupplungsventil KF 50	Kappe PP KF 53	PLASS 4 Spezialwinkel 90° KF 58
			
Schrägsitzventil KF 47	Anschlusschlüssel zu 03039 KF 50	Stopfen PP KF 53	
			
Schrägsitzventil KF 47	Doppelnippel PP KF 51	Reduktion PP, AG-IG KF 54	
			
Schrägsitzventil KF 48	Doppelnippel PP reduziert KF 51	Anbohrschelle PP mit Verstärkung KF 55	
			
Schrägsitz-Rückschlagventil KF 48	Nippel PP KF 51	Doppelanbohrschelle PP mit Verstärkung KF 56	
			
Geradsitzventil KF 48	Muffe PP KF 52	Anbohrschelle PP für Hauptleitung aus PVC-U oder PE KF 57	
			
Geradsitzventil KF 49	Winkel 90° PP KF 52	Anbohrsechskant 12 mm H 57	
			
Kompakt-Kugelhahn PVC 49	T-Stück 90° PP egal KF 52	PLASS 4 Spezialkupplung KF 58	
			

Produktbeschreibung Klemmfittings Serie 18

Liefer-Programm:

- Armaturen
- Klemmfittings für Rohre aus PE 80, PE 100, PE 100 RC nach DIN 8074/75, DIN EN 12201-2 und PE-Xa nach DVGW GW 335-A3 (Wasser)
- Anbohrventile aus PP
- Dichtungen und Zubehör

Werkstoffe:

Klemmfittings Serie 18

- Körper aus grauem Polypropylen (aus schwarzen PP bei Maß $d = 16$)
- Überwurfmutter aus hellgrauem Polypropylen
- Dichtungen aus EPDM
- Dichtungsform bis 32 mm – O-Ring
- Dichtungsform 40 – 63 mm – Keildichtung (18610 und 1804P O-Ring)
- Dichtungsform 75 – 110 mm – Doppeldichtung
- Dichtungsform 125 mm – O-Ring
- Klemmringe aus Polyacetal
- Verstärkungsringe aus Edelstahl

Klemmfittings PlassCom

- Körper aus transparentem oder schwarzem Polypropylen
- Überwurfmutter aus orangenem Polypropylen
- Dichtungen aus NBR/EPDM
- Dichtungsform – O-Ring

Druckanbohrventile Typ 7680 (Art.-Nr.: 18680)

- Körper aus schwarzem Polypropylen
- Dichtungen aus EPDM
- Schrauben aus Edelstahl

Spezifikationen:

Klemmfittings Serie 18

- DIN 8076
- ISO 17885 (W)
- DVGW GW 335 B3

Druckanbohrventile Typ 7680 (Art.-Nr.: 18680)

- DVGW W 336

Druckklassifikationen:

Die in der Preisliste genannten Druckangaben basieren auf Wasser 20 °C, $C = 1,25$.

Gewinde:

- Außengewinde konisch / Innengewinde zylindrisch nach DIN EN 10226-1
- Die Abdichtung hat bei Kunststoffgewinden mit PTFE – (Teflon) Band zu erfolgen.

Qualitätssicherung:

Nach ISO 9001

Prüfzeugnisse/Zulassungen:

Klemmfittings Serie 18

- DVGW DW-8616AT2449 + DW-8616AT2450 (Trinkwasserversorgung)
Für alle PP-Fittings mit den Artikel-Nummern 18.....
Ausnahmen: 18330, 18930, 18017, 18057, 188967, 180100125
- Serie 18 Klemmfittings erfüllen die Anforderungen der „Bewertungsgrundlage für Kunststoffe und andere organische Materialien im Kontakt mit Trinkwasser (KTW-BWGL)“
- Serie 18 Klemmfittings sind zertifiziert nach UBA-Empfehlung zur „Konformitätsbestätigung der trinkwasserhygienischen Eignung von Produkten“ (1+ -System)
- Dichtungen erfüllen die Anforderungen der Bewertungsgrundlage für Kunststoffe und andere organische Materialien im Kontakt mit Trinkwasser (KTW-BWGL).
- Metalle in Kontakt mit Wasser entsprechen der Bewertungsgrundlage des UBA

Druckanbohrventile Typ 7680 (Art.-Nr.: 18680)

- DVGW DW-6606BO0195 (Trinkwasserversorgung)
- Druckanbohrventile Typ 7680 erfüllen die Anforderungen der „Bewertungsgrundlage für Kunststoffe und andere organische Materialien im Kontakt mit Trinkwasser (KTW-BWGL)“
- Druckanbohrventile Typ 7680 sind zertifiziert nach UBA-Empfehlung zur „Konformitätsbestätigung der trinkwasserhygienischen Eignung von Produkten“
- Dichtungen erfüllen die Anforderungen der Bewertungsgrundlage für Kunststoffe und andere organische Materialien im Kontakt mit Trinkwasser (KTW-BWGL).
- Metalle in Kontakt mit Wasser entsprechen der Bewertungsgrundlage des UBA

Fremdüberwachung:

Süddeutsches Kunststoff-Zentrum, Würzburg (D)

Anwendungsgebiete (Auswahl):

- Trinkwasserversorgung nach DVGW W 400 und Trinkwassernotversorgungssysteme aus PE 80, PE 100 und PE-Xa (nur Serie 18 und Druckanbohrventil Typ 7680)
- Kaltwasserversorgung maximal 40 °C
- Druckabwasserentsorgung
- Industrieleitungsbau
- Beregnungssysteme
- Kabelschutzsysteme

PlassCom Fittings sind ausschließlich für Kabelschutzsysteme geeignet!

Die Vorschriften, Regelwerke und Klassifizierungen der für die Verfahrensauswahl, Materialauswahl, Produktspezifikation, Bauplanung, Bauausführung, Bauabnahme und Betrieb zuständigen Auftraggeber, Organisationen und Behörden sind zu beachten.

Verarbeitung:

Die Verarbeitung hat nach den aktuellen PLASSON Montageanleitungen zu erfolgen.
Aktuelle Montageanleitungen finden Sie unter www.plasson.de



Schulungen:

PLASSON führt Schulungen nach DVGW Arbeitsblatt GW 326 Anhang C durch.
Kontakt Vertriebsmitarbeiter: siehe Seite 6 und 7



Abbildung und technische Zeichnung für die Dimensionen 16 mm bis 63 mm



Abbildung und technische Zeichnung für die Dimensionen 75 mm bis 125 mm

Artikel-Nr.	d	Preis Euro	E	H	I	VPE klein / groß	Gewicht per Stück (kg)
070106016	16	8,05	39	105	50	10 / 400	0,05
180100020	20	10,00	48	122	59	10 / 200	0,09
180100025	25	12,70	54	126	61	10 / 180	0,11
180100032	32	15,75	64	145	71	5 / 100	0,19
180100040	40	27,15	82	177	87	75 / 75	0,31
180100050	50	36,75	96	201	98	45 / 45	0,46
180100063	63	50,90	113	230	113	30 / 30	0,74
180100075	75 *	92,00	132	289	143	16 / 16	1,25
180100090	90 *	173,20	152	334	164	8 / 8	1,89
180100110	110 *	209,35	181	398	196	5 / 5	3,32
180100125	125 ●	295,30	212	460	225	3 / 3	5,35

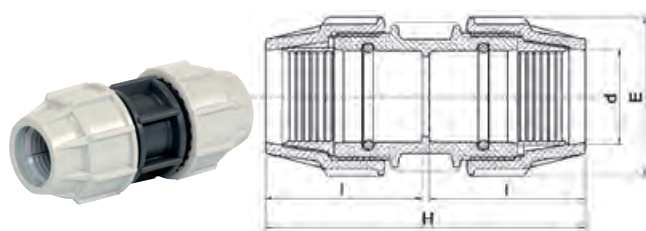
* d 75, d 90, d 110 auch als Reparaturkupplung verwendbar

Reparaturkupplung

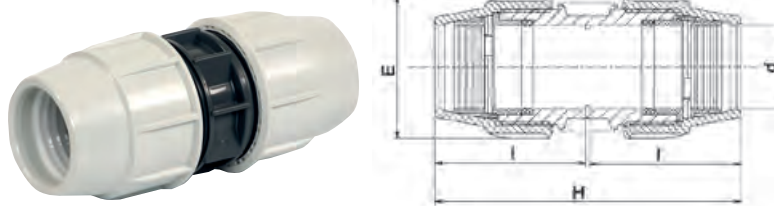

Abbildung und technische Zeichnung für die Dimensionen 20 mm bis 63 mm

Artikel-Nr.	d	Preis Euro	E	H	I	VPE klein / groß	Gewicht per Stück (kg)
186100020	20	14,60	48	122	78	10 / 240	0,14
186100025	25	17,40	54	136	90	10 / 150	0,12
186100032	32	22,65	64	174	120	5 / 80	0,20
186100040	40	39,20	82	215	148	55 / 55	0,36
186100050	50	49,60	96	244	158	30 / 30	0,53
186100063	63	62,80	113	270	170	24 / 24	0,83
s. 18010	75						
s. 18010	90						
s. 18010	110						
186100125	125 ●	305,00	212	460	265	3 / 3	5,32

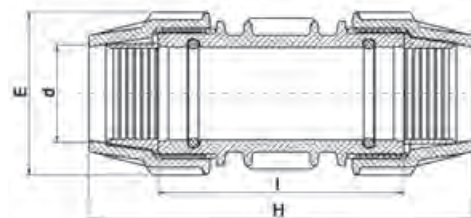

Abbildung und technische Zeichnung für die Dimensionen 20 mm bis 63 mm

Abbildung und technische Zeichnung für die Dimensionen 75 mm bis 110 mm

Artikel-Nr.	d x d1	Preis Euro	E	E1	H	I	I1	VPE klein / groß	Gewicht per Stück (kg)
181100020016	20 x 16	10,00	48	39	111	57	50	10 / 300	0,07
181100025016	25 x 16	12,70	54	39	113	58	50	10 / 220	0,09
181100025020	25 x 20	12,70	54	48	119	58	57	10 / 200	0,10
181100032020	32 x 20	15,75	64	48	140	67	57	5 / 150	0,14
181100032025	32 x 25	15,75	64	54	133	67	58	5 / 120	0,14
181100040025	40 x 25	27,15	82	54	156	84	58	90 / 90	0,21
181100040032	40 x 32	27,15	82	64	156	84	67	90 / 90	0,24
181100050025	50 x 25	36,75	96	54	176	93	58	70 / 70	0,30
181100050032	50 x 32	36,75	96	64	175	98	62	70 / 70	0,34
181100050040	50 x 40	36,75	96	82	184	93	84	60 / 60	0,38
181100063025	63 x 25	50,90	113	54	193	110	58	50 / 50	0,46
181100063032	63 x 32	50,90	113	64	197	110	62	45 / 45	0,49
181100063040	63 x 40	50,90	113	82	208	110	82	35 / 35	0,55
181100063050	63 x 50	50,90	113	96	214	110	93	36 / 36	0,59
181100075050	75 x 50	92,00	132	96	250	137	98	22 / 22	0,92
181100075063	75 x 63	92,00	132	113	257	137	112	18 / 18	0,96
181100090063	90 x 63	173,20	152	113	291	169	115	12 / 12	1,39
181100090075	90 x 75	173,20	152	132	316	169	139	10 / 10	1,66
181100110090	110 x 90	209,35	181	152	380	196	161	6 / 6	2,72

Endkappe mit Klemmverschraubung

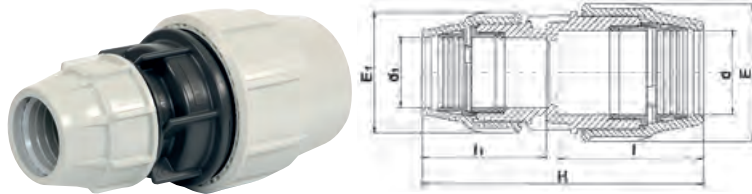
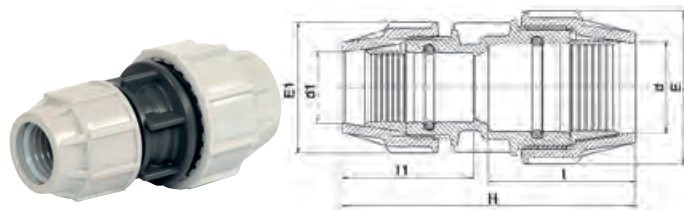

Abbildung und technische Zeichnung für die Dimensionen 20 mm bis 63 mm

Abbildung und technische Zeichnung für die Dimensionen 75 mm bis 110 mm

Artikel-Nr.	d	Preis Euro	E	H	I	VPE klein / groß	Gewicht per Stück (kg)
181200020	20	6,40	48	79	74	10 / 350	0,06
181200025	25	7,45	54	82	77	10 / 250	0,07
181200032	32	10,00	64	92	87	5 / 180	0,11
181200040	40	17,10	82	102	97	110 / 110	0,19
181200050	50	23,85	96	121	114	75 / 75	0,27
181200063	63	30,95	113	145	122	45 / 45	0,45
181200075	75	62,80	132	177	161	28 / 28	0,74
181200090	90	120,95	152	211	169	16 / 16	1,08
181200110	110	131,30	181	234	221	10 / 10	1,92

T-Stück 90° egal

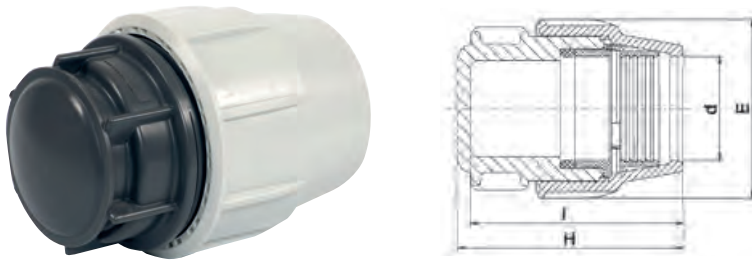
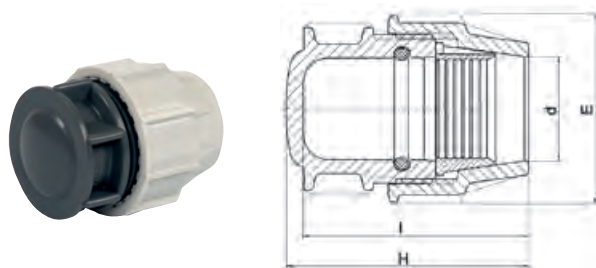
Wasser 16 bar **KF**



Abbildung und technische Zeichnung für die Dimensionen 16 mm bis 63 mm



Abbildung und technische Zeichnung für die Dimensionen 75 mm bis 110 mm

Artikel-Nr.	d	Preis Euro	A	E	H	I	VPE klein / groß	Gewicht per Stück (kg)
070406016	16	11,05	63	39	126	50	10 / 220	0,08
180400020	20	14,25	73	48	145	56	10 / 120	0,14
180400025	25	18,95	78	54	156	58	5 / 100	0,17
180400032	32	23,95	93	64	185	67	5 / 60	0,29
180400040	40	42,15	111	82	221	86	40 / 40	0,50
180400050	50	55,90	126	96	252	95	25 / 25	0,74
180400063	63	70,70	146	113	294	110	16 / 16	1,21
180400075	75	127,95	182	132	364	137	7 / 7	1,95
180400090	90	245,05	219	152	438	164	5 / 5	3,24
180400110	110	290,40	294	181	583	196	2 / 2	5,88

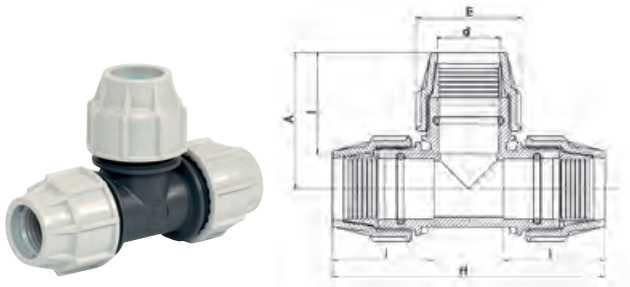
T-Stück 90° egal, Durchgang ohne Anschlag

Wasser 16 bar / • 12,5 bar **KF**

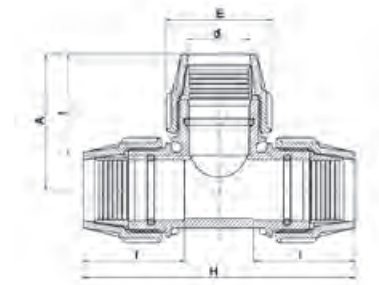

Artikel-Nr.	d	Preis Euro	A	E	H	I	VPE klein / groß	Gewicht per Stück (kg)
1804P0020	20	15,75	73	48	145	56	10 / 120	0,13
1804P0025	25	20,15	78	54	156	58	5 / 100	0,17
1804P0032	32	26,80	93	64	185	67	5 / 60	0,28
1804P0040	40 ●	47,05	111	82	221	86	40 / 40	0,48
1804P0050	50 ●	60,75	126	96	252	95	25 / 25	0,72
1804P0063	63 ●	75,15	146	113	294	110	16 / 16	1,11

T-Stück 90° reduziert

Wasser 16 bar **KF**



Abbildung und technische Zeichnung für die Dimensionen 20 mm bis 63 mm

Abbildung und technische Zeichnung für die Dimension 75 mm

Artikel-Nr.	d x d1 x d	Preis Euro	A	E	E1	H	I	I1	VPE klein / groß	Gewicht per Stück (kg)
183400020016	20 x 16 x 20	14,25	70	48	39	137	57	50	10 / 150	0,13
183400025020	25 x 20 x 25	18,95	74	54	48	150	58	57	5 / 100	0,17
183400032025	32 x 25 x 32	23,95	83	64	54	173	67	58	5 / 70	0,25
183400040025	40 x 25 x 40	42,15	84	82	54	205	84	58	45 / 45	0,41
183400040032	40 x 32 x 40	42,15	97	82	64	207	82	67	40 / 40	0,43
183400050025	50 x 25 x 50	55,90	105	96	54	228	93	76	30 / 30	0,54
183400050032	50 x 32 x 50	55,90	117	96	64	230	93	67	30 / 30	0,59
183400050040	50 x 40 x 50	55,90	114	96	82	236	93	82	30 / 30	0,64
183400063032	63 x 32 x 63	70,70	118	113	64	268	113	62	20 / 20	0,89
183400063040	63 x 40 x 63	70,70	139	113	82	268	113	84	20 / 20	0,96
183400063050	63 x 50 x 63	70,70	132	113	96	275	110	93	18 / 18	1,02
183400075063	75 x 63 x 75	127,95	153	132	113	364	137	109	7 / 7	1,66

T-Stück 45° egal

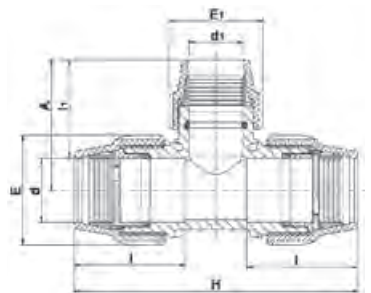
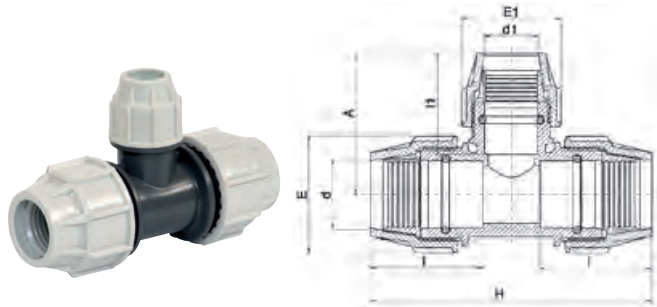
Wasser 10 bar **KF**



Abbildung und technische Zeichnung für die Dimension 63 mm

Abbildung und technische Zeichnung für die Dimensionen 75 mm bis 110 mm

Artikel-Nr.	d	Preis Euro	A	E	H	I	VPE klein / groß	Gewicht per Stück (kg)
186400063	63	75,15	207	113	374	110	10 / 10	1,43
186400075	75	135,15	204	132	446	137	5 / 5	2,50
186400090	90	276,05	233	152	519	164	4 / 4	3,60
186400110	110	305,30	284	181	630	196	2 / 2	6,00

T-Absperrkombination

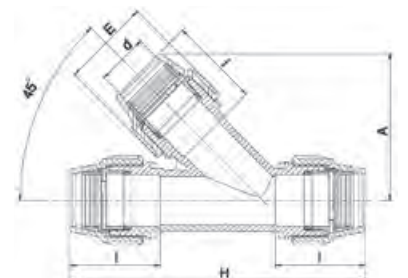
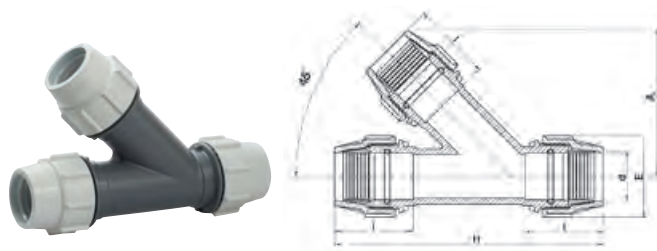
Wasser 16 bar **KF**

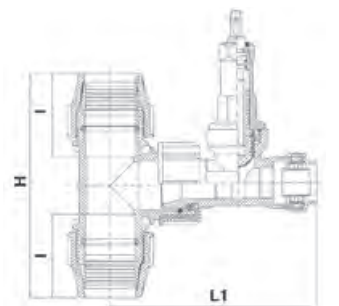

Artikel-Nr.	d x d1 x d	Preis Euro	H	I	L1	VPE klein / groß	Gewicht per Stück (kg)
183300050040	50 x 40 x 50	429,35	252	95	220	1 / 1	3,40
183300063040	63 x 40 x 63	441,70	292	109	225	1 / 1	3,70

Winkel 45°

Wasser 16 bar **KF**



Abbildung und technische Zeichnung für die Dimensionen 32 mm bis 63 mm

Abbildung und technische Zeichnung für die Dimensionen 75 mm bis 110 mm

Artikel-Nr.	d	Preis Euro	A	E	I	VPE klein / groß	Gewicht per Stück (kg)
180600032	32	18,00	92	64	67	5 / 100	0,19
180600040	40	29,95	99	82	84	60 / 60	0,33
180600050	50	40,80	110	96	93	40 / 40	0,47
180600063	63	56,00	130	113	110	24 / 24	0,77
180600075	75	122,20	159	132	137	12 / 12	1,27
180600090	90	226,65	194	152	164	8 / 8	2,04
180600110	110	266,85	237	181	196	4 / 4	3,55

Winkel 90°

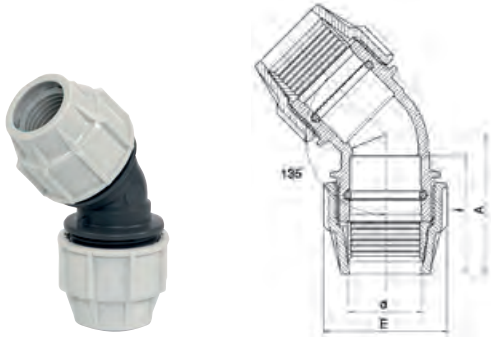
Wasser 16 bar **KF**



Abbildung und technische Zeichnung für die Dimensionen 16 mm bis 63 mm

Abbildung und technische Zeichnung für die Dimensionen 75 mm bis 110 mm

Artikel-Nr.	d	Preis Euro	A	E	I	VPE klein / groß	Gewicht per Stück (kg)
070506016	16	8,05	63	39	50	10 / 350	0,06
180500020	20	10,00	73	48	56	10 / 200	0,10
180500025	25	12,70	79	54	58	10 / 150	0,12
180500032	32	15,75	93	64	67	5 / 100	0,19
180500040	40	27,15	108	82	82	60 / 60	0,34
180500050	50	36,75	127	96	93	35 / 35	0,50
180500063	63	50,90	151	113	110	24 / 24	0,84
180500075	75	92,00	184	132	137	12 / 12	1,36
180500090	90	187,30	216	152	161	8 / 8	2,17
180500110	110	209,85	294	181	196	4 / 4	4,00

Winkel 90°, einseitig ohne Überwurfmutter und ohne Klemmring

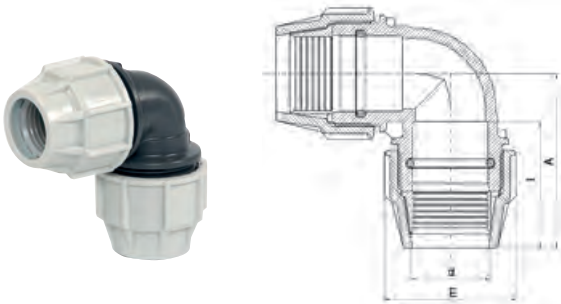
Wasser 16 bar **KF**

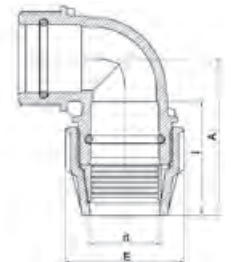

Artikel-Nr.	d	Preis Euro	A	E	I	VPE klein / groß	Gewicht per Stück (kg)
1805N0040	40	25,85	109	82	83	80 / 80	0,25
1805N0050	50	35,25	123	96	93	50 / 50	0,39
1805N0063	63	48,00	151	113	110	30 / 30	0,63



Abbildung und technische Zeichnung für die Dimensionen 16 mm bis 63 mm



Abbildung und technische Zeichnung für die Dimensionen 75 mm bis 110 mm

Artikel-Nr.	d x R	Preis Euro	E	H	I	I2	VPE klein / groß	Gewicht per Stück (kg)
070206016003	16 x 3/8"	4,85	39	76	59	13	10 / 600	0,03
070206016005	16 x 1/2"	4,85	39	79	59	16	10 / 500	0,03
070206016007	16 x 3/4"	4,85	39	79	59	17	10 / 500	0,04
180200020005	20 x 1/2"	6,25	48	92	71	17	10 / 350	0,06
180200020007	20 x 3/4"	6,25	48	92	71	18	10 / 350	0,06
180200020010	20 x 1"	6,25	48	86	52	20	10 / 350	0,06
180200025005	25 x 1/2"	6,95	54	94	72	17	10 / 250	0,07
180200025007	25 x 3/4"	6,95	54	95	72	18	10 / 250	0,08
180200025010	25 x 1"	6,95	54	97	72	20	10 / 250	0,08
180200032007	32 x 3/4"	9,35	64	106	83	18	5 / 150	0,11
180200032010	32 x 1"	9,35	64	107	83	20	5 / 150	0,12
180200032013	32 x 1 1/4"	9,35	64	110	83	22	5 / 150	0,11
180200032015	32 x 1 1/2"	9,35	64	110	83	22	5 / 140	0,13
180200040010	40 x 1"	16,55	82	118	91	20	110 / 110	0,18
180200040013	40 x 1 1/4"	16,55	82	117	90	22	110 / 110	0,19
180200040015	40 x 1 1/2"	16,55	82	117	90	22	100 / 100	0,18
180200040020	40 x 2"	16,55	82	123	91	26	100 / 100	0,21
180200050010	50 x 1"	23,30	96	133	106	20	70 / 70	0,26
180200050013	50 x 1 1/4"	23,30	96	136	106	22	70 / 70	0,26
180200050015	50 x 1 1/2"	23,30	96	136	109	22	70 / 70	0,28
180200050020	50 x 2"	23,30	96	140	109	26	65 / 65	0,28
180200063013	63 x 1 1/4"	30,70	113	154	123	22	48 / 48	0,44
180200063015	63 x 1 1/2"	30,70	113	154	123	22	48 / 48	0,45
180200063020	63 x 2"	30,70	113	167	123	26	48 / 48	0,46
180200063025	63 x 2 1/2"	30,70	113	160	123	29	45 / 45	0,46
180200075020	75 x 2"	61,65	132	189	156	26	28 / 28	0,74
180200075025	75 x 2 1/2"	61,65	132	192	156	29	28 / 28	0,75
180200075030	75 x 3"	61,65	132	196	156	33	25 / 25	0,75
180200090020	90 x 2"	118,80	152	226	169	26	16 / 16	1,14
180200090025	90 x 2 1/2"	118,80	152	229	169	29	16 / 16	1,14
180200090030	90 x 3"	118,80	152	232	169	33	16 / 16	1,13
180200090040	90 x 4"	118,80	152	238	169	38	12 / 12	1,13
180200110020	110 x 2"	130,20	181	263	215	26	8 / 8	1,93
180200110030	110 x 3"	130,20	181	259	215	33	8 / 8	1,93
180200110040	110 x 4"	130,20	181	267	215	42	8 / 8	1,94

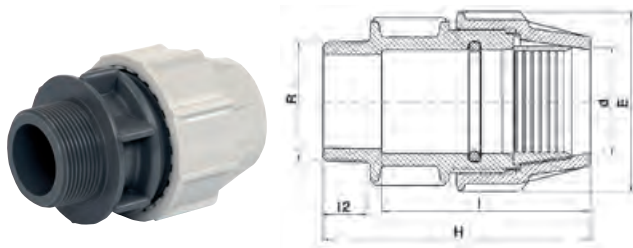

Artikel-Nr.	d x R	Preis Euro	E	H	I	I2	VPE klein / groß	Gewicht per Stück (kg)
187200032010	32 x 1"	23,05	64	141	83	20	100 / 100	0,28
187200032013	32 x 1 1/4"	23,05	64	142	83	22	75 / 75	0,30
187200032015	32 x 1 1/2"	23,05	64	142	83	22	75 / 75	0,33
187200040010	40 x 1"	30,40	82	151	91	20	65 / 65	0,41
187200040013	40 x 1 1/4"	30,40	82	154	91	22	65 / 65	0,43
187200040015	40 x 1 1/2"	30,40	82	153	91	22	55 / 55	0,43
187200050010	50 x 1"	38,90	96	169	106	20	45 / 45	0,54
187200050013	50 x 1 1/4"	38,90	96	172	106	22	45 / 45	0,56
187200050015	50 x 1 1/2"	38,90	96	172	106	22	45 / 45	0,59
187200063020	63 x 2"	60,45	113	194	123	26	30 / 30	0,91

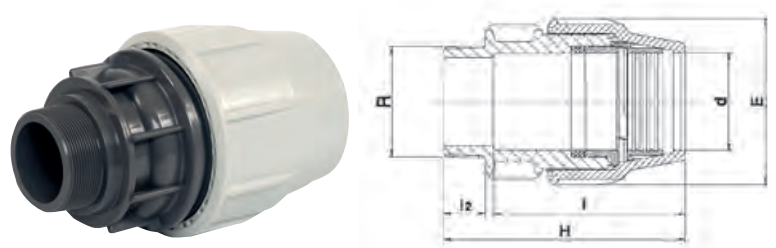
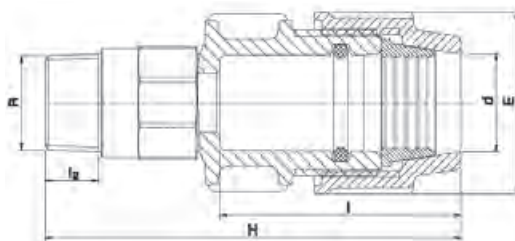
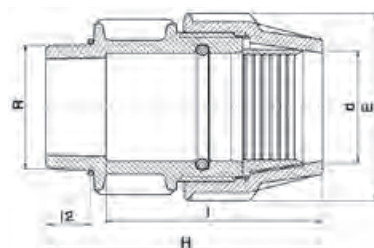

Artikel-Nr.	d x R	Preis Euro	E	H	I	I2	VPE klein / groß	Gewicht per Stück (kg)
1802G0032010	32 x 1"	11,05	64	100	82	20	5 / 150	0,11
1802G0032013	32 x 1 1/4"	11,05	64	102	82	20	5 / 150	0,12
1802G0032015	32 x 1 1/2"	11,05	64	103	82	22	5 / 140	0,12
1802G0040010	40 x 1"	18,95	82	108	86	22	110 / 110	0,20
1802G0040013	40 x 1 1/4"	18,95	82	108	88	20	110 / 110	0,19
1802G0040015	40 x 1 1/2"	18,95	82	111	91	22	100 / 100	0,19
1802G0040020	40 x 2"	18,95	82	109	91	22	100 / 100	0,22
1802G0050013	50 x 1 1/4"	26,50	96	124	113	20	70 / 70	0,29
1802G0050015	50 x 1 1/2"	26,50	96	127	107	22	70 / 70	0,28
1802G0050020	50 x 2"	26,50	96	127	107	22	65 / 65	0,29
1802G0063015	63 x 1 1/2"	35,35	113	144	124	22	48 / 48	0,45
1802G0063020	63 x 2"	35,35	113	155	134	26	48 / 48	0,46



Abbildung und technische Zeichnung für die Dimensionen 16 mm bis 63 mm



Abbildung und technische Zeichnung für die Dimensionen 75 mm bis 110 mm

Artikel-Nr.	d x Rp	Preis Euro	E	H	I	l2	VPE klein / groß	Gewicht per Stück (kg)
070306016005	16 x 1/2" *	4,85	39	73	52	19	10 / 500	0,04
070306016007	16 x 3/4" *	4,85	39	75	53	19	10 / 500	0,04
180300020005	20 x 1/2" *	6,25	48	82	60	19	10 / 350	0,06
180300020007	20 x 3/4" *	6,25	48	82	60	19	10 / 350	0,06
180300020010	20 x 1" *	6,25	48	92	57	21	10 / 300	0,07
180300025007	25 x 3/4" *	6,95	54	88	63	21	10 / 250	0,08
180300025010	25 x 1" *	6,95	54	88	63	21	10 / 250	0,08
180300032007	32 x 3/4" *	9,35	64	94	73	19	5 / 150	0,11
180300032010	32 x 1" *	9,35	64	94	69	21	5 / 150	0,11
180300032013	32 x 1 1/4"	9,35	64	96	67	25	5 / 140	0,14
180300040010	40 x 1" *	16,55	82	112	84	21	110 / 110	0,18
180300040013	40 x 1 1/4"	16,55	82	114	84	25	110 / 110	0,20
180300040015	40 x 1 1/2"	16,55	82	114	84	25	100 / 100	0,23
180300050013	50 x 1 1/4"	23,30	96	123	93	25	75 / 75	0,28
180300050015	50 x 1 1/2"	23,30	96	123	93	25	70 / 70	0,28
180300050020	50 x 2"	23,30	96	128	93	30	70 / 70	0,29
180300063013	63 x 1 1/4"	30,70	113	139	110	25	48 / 48	0,42
180300063015	63 x 1 1/2"	30,70	113	139	110	25	48 / 48	0,44
180300063020	63 x 2"	30,70	113	148	110	30	48 / 48	0,44
180300075020	75 x 2"	61,65	132	181	137	30	27 / 27	0,71
180300075025	75 x 2 1/2"	61,65	132	175	137	33	27 / 27	0,76
180300090020	90 x 2"	118,80	152	212	182	30	14 / 14	1,13
180300090030	90 x 3" ●	118,80	152	222	182	40	14 / 14	1,18
180300090040	90 x 4" ●	118,80	152	242	182	50	12 / 12	1,43
180300110030	110 x 3" ●	130,20	181	263	215	42	8 / 8	2,00
180300110040	110 x 4" ●	130,20	181	273	215	52	8 / 8	2,13

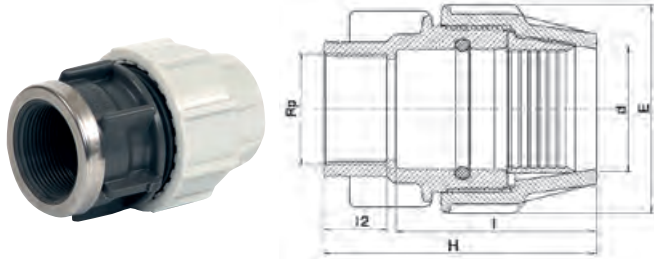
* Ausführung ohne Edelstahlring

T-Stück 90° Abgang Außengewinde PP

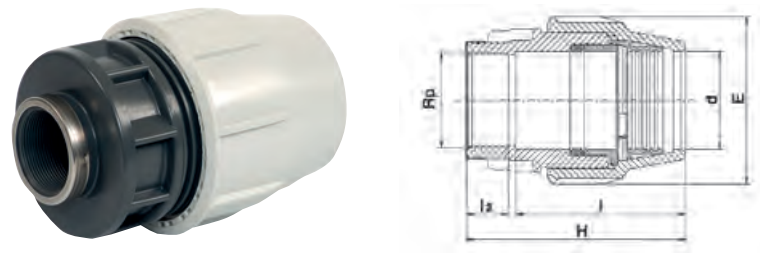
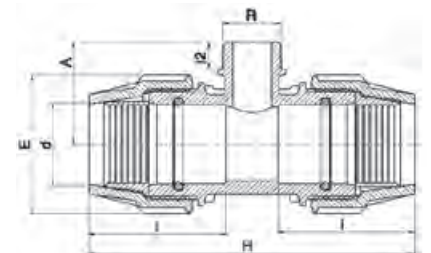

Artikel-Nr.	d x R x d	Preis Euro	A	E	H	I	l2	VPE klein / groß	Gewicht per Stück (kg)
188400020005	20 x 1/2" x 20	11,05	46	48	138	56	17	10 / 180	0,11
188400020007	20 x 3/4" x 20	11,05	46	48	144	56	18	10 / 180	0,11
188400025005	25 x 1/2" x 25	14,35	48	54	146	58	17	5 / 140	0,13
188400025007	25 x 3/4" x 25	14,35	50	54	146	58	18	5 / 140	0,12
188400032010	32 x 1" x 32	16,85	58	64	170	67	20	5 / 80	0,22
188400040013	40 x 1 1/4" x 40	31,55	71	82	205	84	22	50 / 50	0,37
188400040015	40 x 1 1/2" x 40	31,55	71	82	205	84	22	50 / 50	0,38
188400050013	50 x 1 1/4" x 50	39,85	77	96	230	93	22	36 / 36	0,51
188400050015	50 x 1 1/2" x 50	39,85	77	96	230	93	22	36 / 36	0,52
188400050020	50 x 2" x 50	39,85	82	96	230	93	26	36 / 36	0,52
188400063013	63 x 1 1/4" x 63	53,80	79	113	268	113	22	20 / 20	0,82
188400063015	63 x 1 1/2" x 63	53,80	83	113	268	113	22	20 / 20	0,83
188400063020	63 x 2" x 63	53,80	92	113	272	110	26	20 / 20	0,88



Abbildung und technische Zeichnung für die Dimensionen 40 mm bis 63 mm

Abbildung und technische Zeichnung für die Dimension 75 mm

Artikel-Nr.	d x R x d	Preis Euro	A	E	H	I	I2	VPE klein / groß	Gewicht per Stück (kg)
188100040007	40 x 3/4" x 40	35,25	85	82	215	89	18	50 / 50	0,36
188100050007	50 x 3/4" x 50	43,95	90	96	244	98	18	32 / 32	0,51
188100050010	50 x 1" x 50	43,95	90	96	244	98	20	32 / 32	0,52
188100063007	63 x 3/4" x 63	58,20	95	113	270	110	18	24 / 24	0,81
188100063010	63 x 1" x 63	58,20	95	113	270	110	20	24 / 24	0,82
188100075007	75 x 3/4" x 75	99,05	105	132	324	137	18	10 / 10	1,30
188100075010	75 x 1" x 75	99,05	105	132	324	137	20	11 / 11	1,31

T-Stück 90° Abgang Innengewinde PP

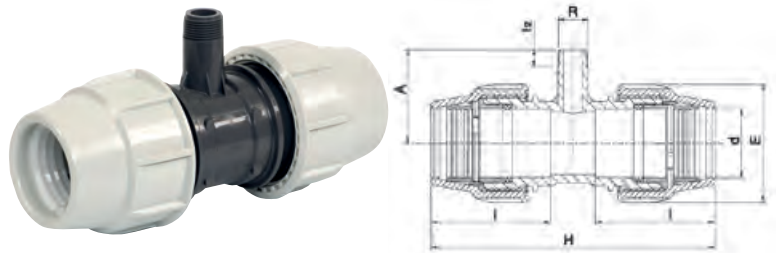
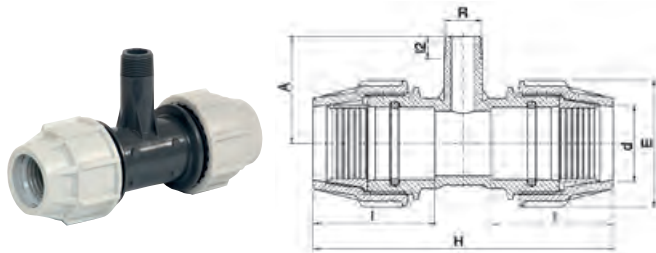

Abbildung und technische Zeichnung für die Dimensionen 16 mm bis 63 mm

Abbildung und technische Zeichnung für die Dimensionen 75 mm bis 110 mm

Artikel-Nr.	d x Rp x d	Preis Euro	A	E	H	I	I2	VPE klein / groß	Gewicht per Stück (kg)
071406016005	16 x 1/2" x 16	8,05	42	39	122	50	17	10 / 240	0,07
071406016007	16 x 3/4" x 16	8,05	41	39	122	50	19	10 / 240	0,07
1814S0020016	20 x 3/4" x 16	12,10	42	48	132	52	19	10 / 180	0,09
181400020005	20 x 1/2" x 20	12,10	42	48	144	56	18	10 / 180	0,10
181400020007	20 x 3/4" x 20	12,10	45	48	144	56	19	10 / 180	0,11
1814S0025020	25 x 3/4" x 20	14,35	42	54	139	53	22	5 / 160	0,15
181400025005	25 x 1/2" x 25	14,35	45	54	151	58	18	5 / 140	0,13
181400025007	25 x 3/4" x 25	14,35	48	54	151	58	19	5 / 140	0,14
181400025010	25 x 1" x 25	14,35	53	54	158	58	21	5 / 100	0,14
181400025013	25 x 1 1/4" x 25	14,35	64	54	158	58	25	5 / 80	0,19
1814S0032025	32 x 1" x 25	17,75	58	64	169	67	22	5 / 80	0,18
181400032007	32 x 3/4" x 32	17,75	51	64	177	67	19	5 / 80	0,21
181400032010	32 x 1" x 32	17,75	54	64	177	67	21	5 / 80	0,21
181400032013	32 x 1 1/4" x 32	17,75	65	64	182	67	25	5 / 60	0,25
181400032015	32 x 1 1/2" x 32	17,75	71	64	182	67	25	5 / 60	0,27
181400040010	40 x 1" x 40	33,75	61	82	203	84	21	60 / 60	0,35
181400040013	40 x 1 1/4" x 40	33,75	70	82	217	84	24	55 / 55	0,40
181400040015	40 x 1 1/2" x 40	33,75	70	82	217	84	25	50 / 50	0,41
181400040020	40 x 2" x 40	33,75	78	82	217	84	30	45 / 45	0,42
181400050015	50 x 1 1/2" x 50	42,80	76	96	244	93	25	32 / 32	0,57
181400050020	50 x 2" x 50	42,80	80	96	244	93	30	30 / 30	0,59
181400063013	63 x 1 1/4" x 63	58,20	95	113	268	113	27	20 / 20	0,89
181400063015	63 x 1 1/2" x 63	58,20	95	113	268	113	27	20 / 20	0,89
181400063020	63 x 2" x 63	58,20	95	113	272	110	30	20 / 20	0,90
181400075020	75 x 2" x 75	92,10	110	132	370	137	30	9 / 9	1,52
181400075025	75 x 2 1/2" x 75	92,10	85	132	342	134	35	9 / 9	1,57
181400075030	75 x 3" x 75 ●	92,10	110	132	370	137	36	9 / 9	1,63
181400090030	90 x 3" x 90 ●	194,80	116	152	418	164	41	7 / 7	2,35
181400110040	110 x 4" x 110 ●	255,55	140	181	516	200	52	4 / 4	4,19

ab 1 1/4" inklusive -Verstärkungsring

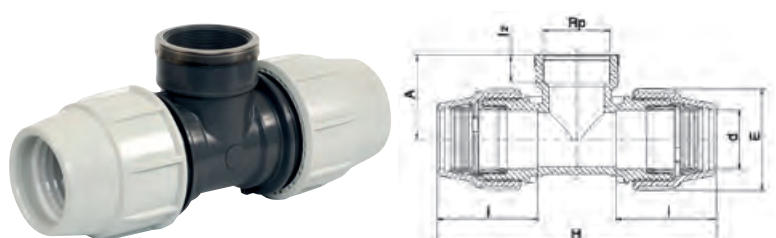
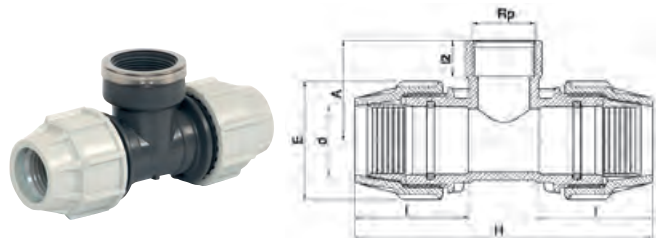
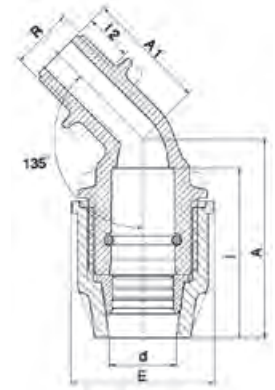

Artikel-Nr.	d x R	Preis Euro	A	A1	E	I	I2	VPE klein / groß	Gewicht per Stück (kg)
184500020005	20 x 1/2"	9,00	64	40	48	57	17	10 / 350	0,05
184500020007	20 x 3/4"	9,00	64	41	48	57	18	10 / 350	0,06



Abbildung und technische Zeichnung für die Dimensionen 20 mm bis 63 mm

Abbildung und technische Zeichnung für die Dimensionen 75 mm bis 110 mm

Artikel-Nr.	d x R	Preis Euro	A	A1	E	I	I2	VPE klein / groß	Gewicht per Stück (kg)
188500020005	20 x 1/2"	6,25	74	41	48	57	17	10 / 350	0,06
188500020007	20 x 3/4"	6,25	76	43	48	57	18	10 / 300	0,06
188500025005	25 x 1/2"	7,45	85	47	54	58	17	10 / 240	0,07
188500025007	25 x 3/4"	7,45	90	48	54	58	18	10 / 250	0,08
188500025010	25 x 1"	7,45	90	54	54	58	20	10 / 240	0,08
188500032010	32 x 1"	9,20	104	55	64	67	20	5 / 140	0,13
188500032013	32 x 1 1/4"	9,20	104	58	64	67	22	5 / 140	0,14
188500040010	40 x 1"	15,65	124	60	82	84	20	90 / 90	0,19
188500040013	40 x 1 1/4"	15,65	124	66	82	84	22	90 / 90	0,21
188500040015	40 x 1 1/2"	15,65	124	66	82	84	22	80 / 80	0,22
188500050010	50 x 1"	21,90	140	71	96	93	20	55 / 55	0,29
188500050013	50 x 1 1/4"	21,90	144	74	96	93	22	55 / 55	0,30
188500050015	50 x 1 1/2"	21,90	144	74	96	93	22	55 / 55	0,32
188500063013	63 x 1 1/4"	29,65	168	76	113	110	22	35 / 35	0,45
188500063015	63 x 1 1/2"	29,65	168	76	113	110	22	35 / 35	0,47
188500063020	63 x 2"	29,65	170	92	113	110	26	35 / 35	0,52
188500075025	75 x 2 1/2"	63,30	207	105	132	137	30	18 / 18	0,87
188500075030	75 x 3"	63,30	207	110	132	137	33	18 / 18	0,93
188500090030	90 x 3"	108,05	232	110	152	164	33	12 / 12	1,36
188500110040	110 x 4"	150,90	276	140	181	196	42	6 / 6	2,32

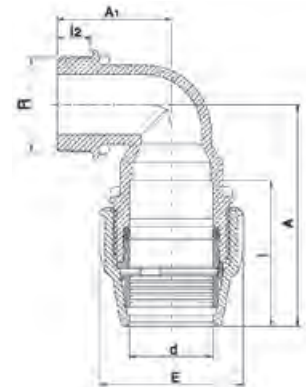
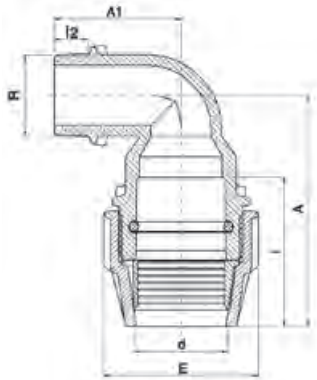
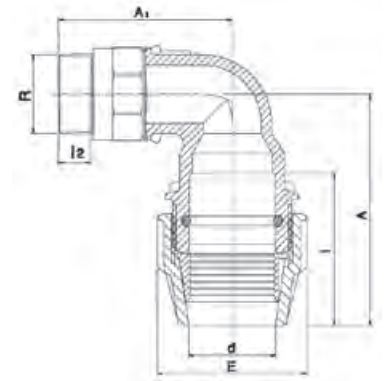

Artikel-Nr.	d x R	Preis Euro	A	A1	E	I	l2	VPE klein / groß	Gewicht per Stück (kg)
187700032010	32 x 1"	25,05	104	81	64	67	20	70 / 70	0,29
187700032013	32 x 1 1/4"	25,05	104	82	64	67	22	70 / 70	0,34
187700032015	32 x 1 1/2"	25,05	104	82	64	67	22	70 / 70	0,34
187700040010	40 x 1"	32,95	124	88	82	84	20	55 / 55	0,44
187700040013	40 x 1 1/4"	32,95	124	90	82	84	22	55 / 55	0,45
187700040015	40 x 1 1/2"	32,95	124	89	82	84	22	55 / 55	0,46
187700050010	50 x 1"	41,50	144	94	96	93	20	40 / 40	0,59
187700050013	50 x 1 1/4"	41,50	144	97	96	93	22	40 / 40	0,61
187700050015	50 x 1 1/2"	41,50	144	97	96	93	22	40 / 40	0,61
187700063020	63 x 2"	62,40	170	129	113	110	26	27 / 27	0,99



Abbildung und technische Zeichnung für die Dimensionen 16 mm bis 63 mm

Abbildung und technische Zeichnung für die Dimension 75 mm

Artikel-Nr.	d x Rp	Preis Euro	A	A1	E	I	I2	VPE klein / groß	Gewicht per Stück (kg)
071506016005	16 x 1/2"	6,70	66	39	39	50	19	10 / 500	0,04
181500020005	20 x 1/2"	8,05	78	40	48	54	19	10 / 350	0,06
181500020007	20 x 3/4"	8,05	78	44	48	57	19	10 / 300	0,07
181500025005	25 x 1/2"	9,60	81	46	54	58	18	10 / 250	0,09
181500025007	25 x 3/4"	9,60	81	46	54	58	19	10 / 250	0,08
181500025010	25 x 1"	9,60	83	50	54	58	21	10 / 220	0,09
181500032007	32 x 3/4"	12,10	95	54	64	67	18	5 / 150	0,14
181500032010	32 x 1"	12,10	95	54	64	67	21	5 / 150	0,14
181500032013	32 x 1 1/4"	12,10	99	60	64	67	25	5 / 120	0,17
181500040010	40 x 1"	19,05	119	52	82	84	21	100 / 100	0,20
181500040013	40 x 1 1/4"	19,05	119	62	82	84	25	90 / 90	0,23
181500040015	40 x 1 1/2"	19,05	119	62	82	84	25	80 / 80	0,26
181500040020	40 x 2"	19,05	119	75	82	84	30	65 / 65	0,29
181500050010	50 x 1"	26,30	133	57	96	93	21	70 / 70	0,28
181500050013	50 x 1 1/4"	26,30	133	67	96	93	25	60 / 60	0,31
181500050015	50 x 1 1/2"	26,30	135	66	96	93	25	60 / 60	0,34
181500050020	50 x 2"	26,30	138	85	96	93	30	45 / 45	0,38
181500063013	63 x 1 1/4"	41,40	162	65	113	110	25	35 / 35	0,49
181500063015	63 x 1 1/2"	41,40	162	69	113	110	25	35 / 35	0,50
181500063020	63 x 2"	41,40	160	90	113	110	30	35 / 35	0,56
181500075020	75 x 2"	63,20	193	100	132	137	30	20 / 20	0,86
181500075025	75 x 2 1/2"	63,20	196	105	132	137	36	18 / 18	0,93
181500075030	75 x 3" ●	63,20	196	105	132	137	36	18 / 18	0,98

ab 1 1/4" inklusive Verstärkungsring

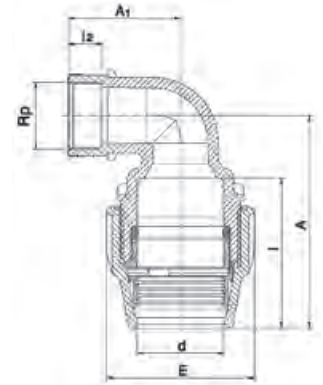
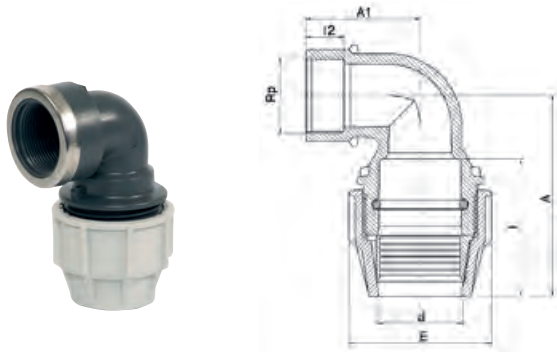
Winkel 90° mit Spitzende für Erhard-Anbohrschellen

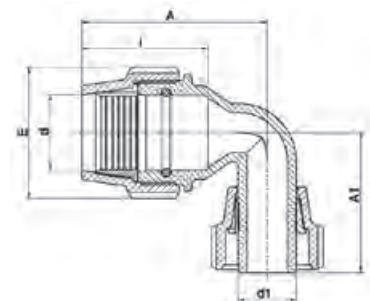

Artikel-Nr.	d x d1	Preis Euro	A	A1	E	I	VPE klein / groß	Gewicht per Stück (kg)
1835N0040040	40 x 40	22,90	118	106	82	84	60 / 60	0,32
1835N0050040	50 x 40	30,80	136	106	96	93	40 / 40	0,40
1835N0063040	63 x 40	39,85	161	106	113	110	30 / 30	0,54



Abbildung und technische Zeichnung für die Dimensionen 50 mm bis 63 mm



Abbildung und technische Zeichnung für die Dimensionen 75 mm bis 125 mm

Artikel-Nr.	DN x d	Preis Euro	D	Dp	E	H	I	S	Anzahl Bohrungen	VPE klein / groß	Gewicht per Stück (kg)
182200050015	40 x 50	83,90	150	110	96	128	93	18	4	20 / 20	1,21
182200050020	50 x 50	83,90	165	125	96	128	93	18	4	15 / 15	1,52
182200063020	50 x 63	94,20	165	125	113	145	110	18	4	15 / 15	1,56
182200075025	65 x 75	135,15	185	145	132	169	157	18	4	12 / 12	2,20
182200090030	80 x 90	193,95	200	160	152	194	182	18	8	10 / 10	2,43
182200090040	100 x 90	193,95	220	180	152	194	182	18	8	8 / 8	2,98
182200110040	100 x 110	230,05	220	180	181	237	224	18	8	8 / 8	3,40
182200125050	125 x 125 ●	376,05	250	210	212	270	250	22	8	4 / 4	5,53
182200125060	150 x 125 ●	399,05	285	240	212	270	250	22	8	3 / 3	7,04

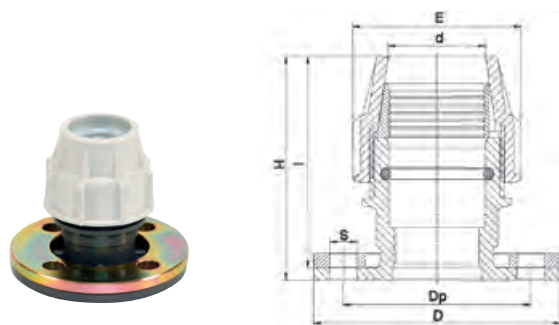
Gemäß DVS 2210-1 sind Profildichtungen mit Metalleinlage zu verwenden (S. 129).

Einflanschstück für Serie 18



Abbildung und technische Zeichnung für die Dimensionen 50 mm bis 63 mm



Abbildung und technische Zeichnung für die Dimensionen 75 mm bis 110 mm

Artikel-Nr.	DN x d	Preis Euro	D	Dp	H	S	Anzahl Bohrungen	VPE klein / groß	Gewicht per Stück (kg)
182306050015	40 x 50	64,35	150	110	99	18	4	20 / 20	1,06
182306050020	50 x 50	64,35	165	125	99	18	4	20 / 20	1,09
182306063020	50 x 63	76,00	165	125	124	18	4	18 / 18	1,31
182306063015	65 x 63	76,00	185	145	124	18	4	15 / 15	1,47
182306075020	50 x 75	96,05	165	125	142	18	4	15 / 15	1,40
182306075025	65 x 75	96,05	185	145	142	18	4	15 / 15	1,57
182306075030	80 x 75	96,05	200	160	142	18	8	12 / 12	1,98
182306090025	65 x 90	130,05	185	145	175	18	4	12 / 12	1,75
182306090030	80 x 90	130,05	200	160	175	18	8	12 / 12	1,86
182306090040	100 x 90	130,05	220	180	175	18	8	10 / 10	2,18
182306110030	80 x 110	219,45	200	160	210	18	8	10 / 10	2,02
182306110040	100 x 110	219,45	220	180	210	18	8	8 / 8	2,33
182300110050	125 x 110	219,45	250	210	214	18	8	6 / 6	3,99

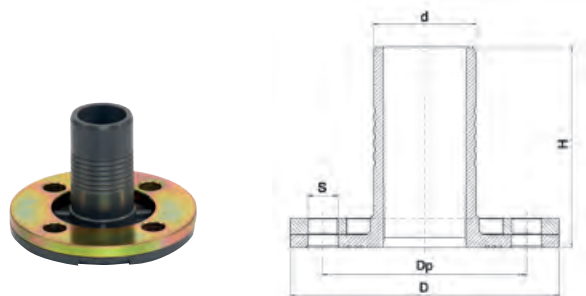
Gemäß DVS 2210-1 sind Profildichtungen mit Metalleinlage zu verwenden.

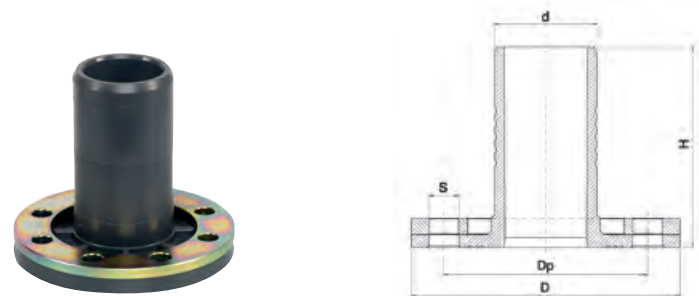
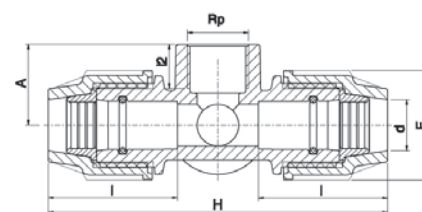

Artikel-Nr.	d x Rp	Preis Euro	A	E	H	I	I2	VPE klein / groß	Gewicht per Stück (kg)
185400020007	20 x 3/4"	17,75	35	48	149	57	21	5 / 80	0,20

Gabelung Außengewinde PP

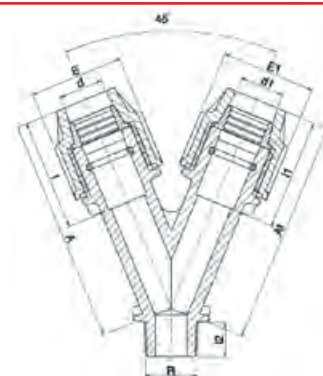

Artikel-Nr.	d x d1 x R	Preis Euro	A	A1	E	E1	I	I1	I2	VPE klein / groß	Gewicht per Stück (kg)
075506016007	16 x 16 x 3/4"	8,05	100	100	39	39	50	50	18	10 / 200	0,08
185500020007	20 x 20 x 3/4"	12,10	114	114	48	48	57	57	18	10 / 120	0,13
185500025007	25 x 25 x 3/4"	15,50	125	125	54	54	58	58	18	5 / 100	0,15

Blindstopfen für Serie 18

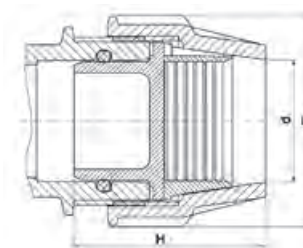

Artikel-Nr.	d	Preis Euro	E	H	VPE klein / groß	Gewicht per Stück (kg)
071209020	20	4,30	48	47	10 / 1800	0,01
071209025	25	4,50	54	51	10 / 1500	0,01
071209032	32	4,85	64	56	10 / 1000	0,02
071209040	40	5,35	82	66	10 / 720	0,02
071209050	50	6,25	96	80	10 / 400	0,04
071209063	63	6,95	113	96	10 / 200	0,08

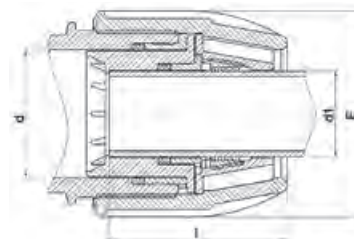

Artikel-Nr.	d x d1	Preis Euro	E	I	VPE klein / groß	Gewicht per Stück (kg)
189300025020	25 x 20	5,50	54	56	10 / 300	0,02
189300032020	32 x 20	8,70	64	62	10 / 250	0,04
189300032025	32 x 25	6,70	64	60	10 / 250	0,04
189300040032	40 x 32	10,00	82	77	10 / 200	0,06
189300050025	50 x 25	13,20	96	85	5 / 120	0,11
189300050032	50 x 32	13,20	96	87	5 / 120	0,11
189300050040	50 x 40	12,45	96	85	5 / 120	0,10
189300063025	63 x 25	21,35	113	103	80 / 80	0,22
189300063032	63 x 32	21,35	113	102	80 / 80	0,21
189300063040	63 x 40	19,35	113	103	80 / 80	0,20
189300063050	63 x 50	19,35	113	105	80 / 80	0,19
879300075063	75 x 63 ●	39,85	132	121	50 / 50	0,22
189300110063	110 x 63 ●	89,20	181	131	24 / 24	0,71
879300110075	110 x 75 ●	94,05	181	145	22 / 22	0,66
879300110090	110 x 90 ●	96,90	181	154	20 / 20	0,67

Adapter mit AG PP und Spezial-Überwurfmutter für Serie 18



Abbildung und technische Zeichnung für die Dimensionen 25 mm bis 63 mm

Abbildung und technische Zeichnung für die Dimension 75 mm

Artikel-Nr.	d x R	Preis Euro	E	H	I2	VPE klein / groß	Gewicht per Stück (kg)
182500025005	25 x 1/2"	6,25	54	79	17	200 / 200	0,04
182500025007	25 x 3/4"	6,25	54	80	18	200 / 200	0,04
182500032005	32 x 1/2"	8,05	64	85	17	180 / 180	0,07
182500032007	32 x 3/4"	8,05	64	86	18	180 / 180	0,07
182500032010	32 x 1"	8,05	64	87	20	180 / 180	0,07
182500040010	40 x 1"	11,05	82	99	20	130 / 130	0,11
182500040013	40 x 1 1/4"	11,05	82	100	22	130 / 130	0,11
182500040015	40 x 1 1/2"	11,05	82	100	22	130 / 130	0,11
182500050010	50 x 1"	15,35	96	102	20	80 / 80	0,15
182500050013	50 x 1 1/4"	15,35	96	104	24	80 / 80	0,15
182500050015	50 x 1 1/2"	15,35	96	104	24	80 / 80	0,16
182500050020	50 x 2"	15,35	96	107	27	80 / 80	0,16
182500063010	63 x 1"	20,55	113	108	20	60 / 60	0,23
182500063013	63 x 1 1/4"	20,55	113	111	22	60 / 60	0,23
182500063015	63 x 1 1/2"	20,55	113	111	22	60 / 60	0,23
182500063020	63 x 2"	20,55	113	114	26	60 / 60	0,26
182500063025	63 x 2 1/2"	20,55	113	116	29	60 / 60	0,25
182500075015	75 x 1 1/2" ●	33,35	132	128	22	30 / 30	0,40
182500075020	75 x 2" ●	33,35	132	132	26	30 / 30	0,40
182500075025	75 x 2 1/2" ●	33,35	132	134	29	30 / 30	0,41
182500075030	75 x 3" ●	33,35	132	137	33	30 / 30	0,43

Doppeladapter für Serie 18

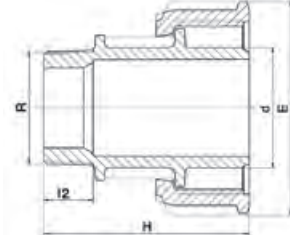
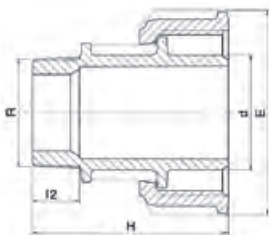
Wasser 16 bar **KF**

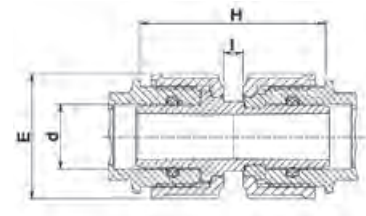

Artikel-Nr.	d x d	Preis Euro	E	H	I	VPE klein / groß	Gewicht per Stück (kg)
079400020	20 x 20	15,50	48	80	10	10 / 300	0,05
079400025	25 x 25	19,45	54	80	10	10 / 250	0,06
079400032	32 x 32	24,30	64	93	10	5 / 180	0,10
079400040	40 x 40	28,60	82	102	10	5 / 100	0,17
079400050	50 x 50	39,35	93	107	10	70 / 70	0,26
079400063	63 x 63	54,20	113	119	10	45 / 45	0,42

Adapter PE-Messing Außengewinde für Serie 18

Wasser 16 bar **KF**

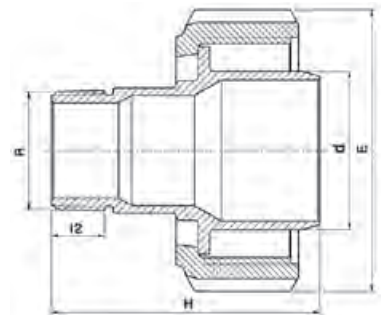

Artikel-Nr.	d x R	Preis Euro	E	H	I2	VPE klein / groß	Gewicht per Stück (kg)
182700032010	32 x 1"	22,45	64	77	19	50 / 50	0,28
182700040010	40 x 1"	29,65	82	81	19	50 / 50	0,36
182700040013	40 x 1 1/4"	32,95	82	90	21	50 / 50	0,49
182700050013	50 x 1 1/4"	37,90	96	95	21	30 / 30	0,52
182700050015	50 x 1 1/2"	37,90	96	97	21	30 / 30	0,57
182700063013	63 x 1 1/4"	53,25	113	105	21	20 / 20	0,77
182700063020	63 x 2"	55,60	113	112	25	20 / 20	0,99

Ventilanbohrarmatur aus PP Typ 7680 mit integriertem Anbohrfräser ø 30 mm, mechanischer Sattel für Rohre aus PE 80, PE 100, PE-Xa und PVC-U

Wasser 10 bar **KF**

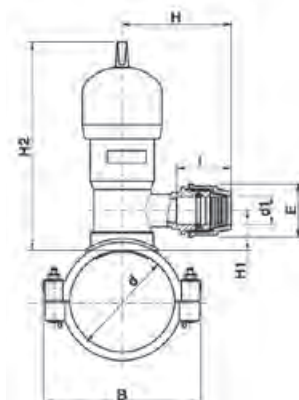

Artikel-Nr.	d x d1	Preis Euro	B	E	H	H1	H2	I	VPE klein / groß	Gewicht per Stück (kg)
186800063032	63 x 32	254,65	116	64	135	55	240	67	8 / 8	2,09
186800063040	63 x 40 *	267,55	116	113	200	53	248	110	8 / 8	2,65
186800063050	63 x 50 *	267,55	116	113	200	53	248	110	8 / 8	2,60
186800063063	63 x 63	260,00	116	113	200	60	240	110	8 / 8	2,21
186800075032	75 x 32	269,40	122	64	135	48	244	67	8 / 8	1,84
186800075040	75 x 40 *	281,70	122	113	200	53	248	110	8 / 8	2,75
186800075050	75 x 50 *	281,70	122	113	200	53	248	110	8 / 8	2,70
186800075063	75 x 63	274,35	122	113	200	65	244	110	8 / 8	2,23
186800090032	90 x 32	282,20	141	64	135	60	244	67	8 / 8	2,15
186800090040	90 x 40 *	295,30	141	113	200	53	248	110	8 / 8	2,85
186800090050	90 x 50 *	295,30	141	113	200	53	248	110	8 / 8	2,80
186800090063	90 x 63	287,80	141	113	200	65	244	110	8 / 8	2,27
186800110032	110 x 32	310,35	165	64	135	60	244	67	8 / 8	2,27
186800110040	110 x 40 *	321,90	165	113	200	53	248	110	8 / 8	2,95
186800110050	110 x 50 *	321,90	165	113	200	53	248	110	8 / 8	2,90
186800110063	110 x 63	314,35	165	113	200	53	244	110	8 / 8	2,73
186800125032	125 x 32	331,80	184	64	135	60	244	67	8 / 8	2,28
186800125040	125 x 40 *	343,30	184	113	200	53	248	110	8 / 8	3,15
186800125050	125 x 50 *	343,30	184	113	200	53	248	110	8 / 8	3,10
186800125063	125 x 63	335,90	184	113	200	65	244	110	8 / 8	2,39
186800140032	140 x 32	357,35	201	64	135	60	244	67	8 / 8	2,29
186800140040	140 x 40 *	369,25	201	113	200	53	248	110	6 / 6	3,30
186800140050	140 x 50 *	369,25	201	113	200	53	248	110	6 / 6	3,25
186800140063	140 x 63	361,40	201	113	200	65	244	110	6 / 6	2,44
186800160032	160 x 32	374,35	223	64	135	60	244	67	6 / 6	2,49
186800160040	160 x 40 *	385,90	223	113	200	53	248	110	6 / 6	3,60
186800160050	160 x 50 *	385,90	223	113	200	53	248	110	6 / 6	3,55
186800160063	160 x 63	378,60	223	113	200	65	244	110	6 / 6	2,44
186800180032	180 x 32	400,00	245	64	135	60	244	67	6 / 6	2,55
186800180040	180 x 40 *	411,80	245	113	200	53	248	110	4 / 4	3,70
186800180050	180 x 50 *	411,80	245	113	200	53	248	110	4 / 4	3,65
186800180063	180 x 63	404,15	245	113	200	65	244	110	4 / 4	2,55

* mit Reduktionseinsatz im Abgang

DVGW zugelassen

Einbaugarnitur Typ 1 *verzinkt* für PLASSON Ventilanbohrarmaturen 49540, 4954S, 18680 (Typ 7680)

C



- Die verwendeten Materialien entsprechen der technischen Prüfgrundlage DVGW GW336-2
- Stufenlos verstellbar durch PE-Bremse
- Auszugsicherung
- Werkzeugfreie Montage durch Clip-Stift-System
- Passgenaue, selbstarretierende Hülsrohrglocke speziell für PLASSON Ventilanbohrarmaturen
- Inkl. drehbarer Markierungsscheibe zur Kennzeichnung Gas/Wasser
- Vierkant (12/14) angeschmiedet
- Kuppelmuffe aus GJS400-15, galvanisch verzinkt
- Vierkantstahl und Vierkantrrohr aus S235JR (ST-37), feuerverzinkt
- Hülsrohre aus PE-HD
- Normteile aus Edelstahl



Artikel-Nr.	Rohrdeckung (m)	Preis Euro	D	H	L	L1	VPE klein / groß	Gewicht per Stück (kg)
9546080110	0,80 - 1,10	143,90	100	80	490 - 740	68	1 / 1	1,50
9546100140	1,00 - 1,40	148,10	100	80	640 - 1060	68	1 / 1	2,05
9546120180	1,20 - 1,80	161,80	100	80	850 - 1480	68	1 / 1	2,75
9546170270	1,70 - 2,70	210,20	100	80	1420 - 2380	68	1 / 1	4,05

Einbaugarnitur Typ 3 *verzinkt* für PLASSON Ventilanbohrarmaturen 49540, 4954S, 18680 (Typ 7680)

C



- Die verwendeten Materialien entsprechen der technischen Prüfgrundlage DVGW GW336-2
- Stufenlos verstellbar durch PE-Bremse
- Auszugsicherung
- Werkzeugfreie Montage durch Clip-Stift-System
- Passgenaue, selbstarretierende Hülsrohrglocke speziell für PLASSON Ventilanbohrarmaturen
- Inkl. drehbarer Markierungsscheibe zur Kennzeichnung Gas/Wasser
- Vierkant (12/14) angeschmiedet
- Kuppelmuffe aus GJS400-15, galvanisch verzinkt
- Vierkantstahl und Vierkantrrohr aus S235JR (ST-37), feuerverzinkt
- Hülsrohre aus PE-HD
- Normteile aus Edelstahl
- Drittes Schutzrohr für bessere Teleskopierfunktion, höhere Stabilität, bessere Verdichtung



Artikel-Nr.	Rohrdeckung (m)	Preis Euro	D	H	L	L1	VPE klein / groß	Gewicht per Stück (kg)
9548120180	1,20 - 1,80	218,75	100	80	850 - 1480	68	1 / 1	3,00
9548170270	1,70 - 2,70	279,15	100	80	1700 - 2700	68	1 / 1	6,17

Einbaugarnitur Typ 2 *Edelstahl* für PLASSON Ventilanbohrarmaturen 49540, 4954S, 18680 (Typ 7680)

C



- Die verwendeten Materialien entsprechen der technischen Prüfgrundlage DVGW GW336-2
- Stufenlos verstellbar durch PE-Bremse
- Auszugsicherung
- Werkzeugfreie Montage durch Clip-Stift-System
- Passgenaue, selbstarretierende Hülsrohrglocke speziell für PLASSON Ventilanbohrarmaturen
- Inkl. drehbarer Markierungsscheibe zur Kennzeichnung Gas/Wasser
- Vierkantschoner aus GJS400-15, galvanisch verzinkt
- Kuppelmuffe aus Edelstahl AISI304
- Vierkantstahl und Vierkantrrohr aus Edelstahl (1.4301)
- Hülsrohre aus PE-HD
- Normteile aus Edelstahl



Artikel-Nr.	Rohrdeckung (m)	Preis Euro	D	H	L	L1	VPE klein / groß	Gewicht per Stück (kg)
9547080110	0,80 - 1,10	227,65	100	80	490 - 780	78	1 / 1	1,40
9547100140	1,00 - 1,40	239,90	100	80	650 - 1110	78	1 / 1	1,70
9547120180	1,20 - 1,80	254,45	100	80	900 - 1500	78	1 / 1	2,15

Hülsrohrglocke für PLASSON Ventilanbohrarmaturen 49540, 4954S, 18680 (Typ 7680)

C

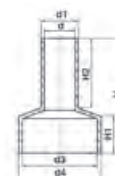

Artikel-Nr.	d	Preis Euro	d1	d3	d4	H	H1	H2	VPE klein / groß	Gewicht per Stück (kg)
49549099	41	11,15	45	98	102	250	59	169	50 / 50	0,20

Übergangsadapter für Klemmfittings Serie 18 von PE auf Stahlrohr, längskraftschlüssig

Wasser 10 bar **KF**

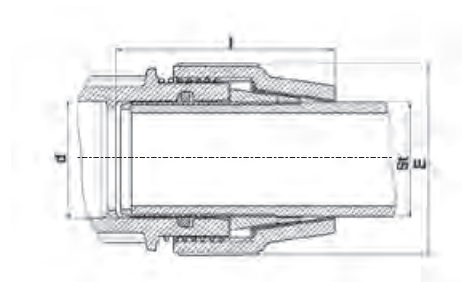

Artikel-Nr.	St x d	Preis Euro	E	I	VPE klein / groß	Gewicht per Stück (kg)
078907010	1" x 40	55,40	82	96	5 / 200	0,12
078907013	1 1/4" x 50	68,05	96	105	5 / 150	0,15
078907015	1 1/2" x 50	88,35	96	115	5 / 150	0,13
078907020	2" x 63	117,70	113	117	5 / 100	0,23

Übergangsadapter für Klemmfittings Serie 18 von PE auf Kupferrohr, nicht längskraftschlüssig

Wasser 10 bar **KF**

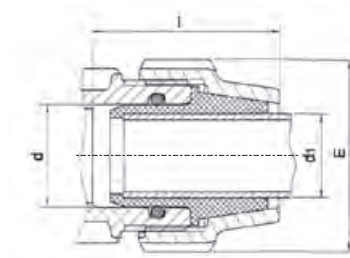

Artikel-Nr.	d x d1 (Cu)	Preis Euro	E	I	VPE klein / groß	Gewicht per Stück (kg)
07896022	25 x 22	12,10	54	64	20 / 1200	0,02
07896028	32 x 28	18,95	64	74	20 / 700	0,03
07896035	40 x 35	30,95	82	92	10 / 300	0,05
07896042	50 x 42	47,30	96	105	10 / 160	0,11

Übergangsadapter für Klemmfittings Serie 18 von PE auf Kupferrohr, längskraftschlüssig

Wasser 10 bar **KF**

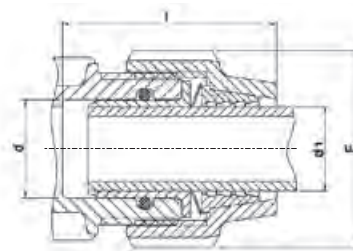

Artikel-Nr.	d x d1 (Cu)	Preis Euro	E	l	VPE klein / groß	Gewicht per Stück (kg)
07438015	20 x 15	12,10	48	67	10 / 360	0,02
07438022	25 x 22	16,15	54	67	10 / 360	0,02
07438028	32 x 28	23,40	64	77	10 / 300	0,04
07438035	40 x 35	33,95	82	92	10 / 300	0,04
07438042	50 x 42	52,05	96	105	10 / 250	0,06
07438054	63 x 54	57,30	113	121	150 / 150	0,10

Edelstahlring für Serie 18 für PVC-U Rohre

Wasser 16 bar **KF**

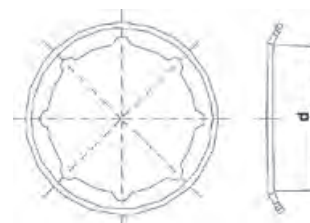

Artikel-Nr.	d	Preis Euro	VPE klein / groß	Gewicht per Stück (kg)
07970020	20	4,50	50 / 10.000	0,01
07970025	25	4,85	50 / 10.000	0,01
07970032	32	5,35	50 / 10.000	0,01
07970040	40	6,95	50 / 1000	0,01
07970050	50	12,30	50 / 1000	0,01
07970063	63	16,85	50 / 1000	0,02

Stützrohr Serie 18 für PE-Rohre SDR 11

KF

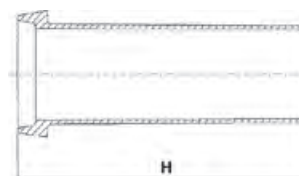

Artikel-Nr.	für PE-Rohre	Preis Euro	H	VPE klein / groß	Gewicht per Stück (kg)
079500020	20 x 1,9	1,80	63	40 / 2520	0,01
079500025	25 x 2,3	2,70	63	40 / 1680	0,01
079500032	32 x 3,0	2,80	79	40 / 920	0,02
079500040	40 x 3,7	3,65	97	20 / 480	0,03
079500050	50 x 4,6	5,85	106	20 / 240	0,04
079500063	63 x 5,8	8,05	125	10 / 110	0,09

Überwurfmutter für Serie 18

KF

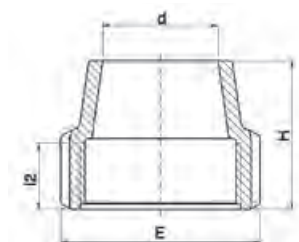

Artikel-Nr.	d	Preis Euro	E	H	I2	VPE klein / groß	Gewicht per Stück (kg)
180040016P	16	2,55	39	40	23	10 / 1000	0,01
180040020P	20	2,80	48	45	26	10 / 700	0,03
180040025P	25	2,95	54	46	26	500 / 500	0,03
180040032P	32	4,00	64	51	30	300 / 300	0,05
180040040P	40	6,40	82	63	34	200 / 200	0,07
180040050P	50	8,45	96	71	34	125 / 125	0,11
180040063P	63	13,20	113	84	38	100 / 100	0,17
070040125P	125	66,95	212	185	107	10 / 10	1,14

Überwurfmutter für Serie 18

KF

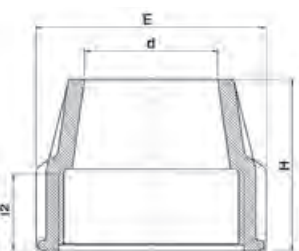

Artikel-Nr.	d	Preis Euro	E	H	I2	VPE klein / groß	Gewicht per Stück (kg)
870040075P	75	17,75	132	110	56	45 / 45	0,29
870040090P	90	35,45	153	135	73	30 / 30	0,45
870040110P	110	48,15	181	170	97	16 / 16	0,83

Klemmring Polyacetal für Serie 18

KF

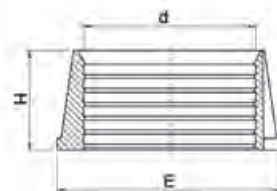

Artikel-Nr.	d	Preis Euro	E	H	VPE klein / groß	Gewicht per Stück (kg)
070030016P	16	1,30	23	12	100 / 12.000	0,01
180030020P	20	1,40	31	13	100 / 6500	0,01
180030025P	25	1,40	36	13	100 / 4500	0,01
180030032P	32	2,20	44	19	50 / 2000	0,01
180030040P	40	2,80	55	24	50 / 1200	0,02
180030050P	50	4,40	67	30	10 / 500	0,02
180030063P	63	6,40	83	37	300 / 300	0,05
070030125P	125	33,35	161	72	35 / 35	0,29

Klemmring Polyacetal für Serie 18

KF

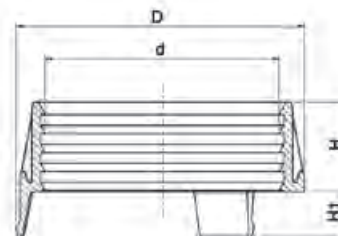

Artikel-Nr.	d	Preis Euro	D	H	H1	VPE klein / groß	Gewicht per Stück (kg)
870030075P	75	8,70	99	30	14	300 / 300	0,05
870030090P	90	12,20	115	34	16	170 / 170	0,08
870030110P	110	17,10	140	42	19	100 / 100	0,13

Dichtungshalter für Serie 18

KF

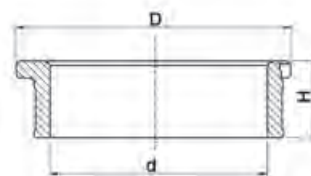

Artikel-Nr.	d	Preis Euro	D	H	VPE klein / groß	Gewicht per Stück (kg)
870050075	75	5,85	77	27	300 / 300	0,04
870050090	90	6,95	92	31	200 / 200	0,05
870050110	110	9,20	113	40	100 / 100	0,08

Doppeldichtung aus EPDM für Serie 18

KF



Artikel-Nr.	d	Preis Euro	E1	e	VPE klein / groß	Gewicht per Stück (kg)
8791D075	75	11,05	77	22	10 / 1600	0,02
8791D090	90	13,75	92	22	10 / 1400	0,02
8791D110	110	17,00	112	24	10 / 900	0,03

O-Ring aus EPDM für Serie 18

KF

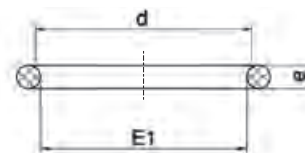

Artikel-Nr.	d	Preis Euro	E1	e	VPE klein / groß	Gewicht per Stück (kg)
07002D016	16	3,35	15	3	100 / 30.000	0,01
07002D020	20	4,40	19	3	100 / 32.000	0,01
07002D025	25	5,60	24	4	100 / 16.000	0,01
07002D032	32	2,25	31	5	100 / 10.000	0,01
070020125	125	16,40	122	10	100 / 100	0,05

Keildichtung aus EPDM für Serie 18

KF

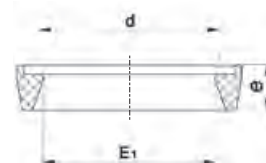

Artikel-Nr.	d	Preis Euro	E1	e	VPE klein / groß	Gewicht per Stück (kg)
07002D940	40	2,95	38	8	50 / 2600	0,01
07002D950	50	4,00	49	9	50 / 1600	0,01
07002D963	63	5,75	62	9	50 / 1500	0,01

Dichtungsband aus PTFE

H

Artikel-Nr.	Maß	Preis Euro	Gewicht per Stück (kg)
29194010	12 m Rolle	2,45	0,02

PLASSON-Spezialschlüssel für Serie 18

KF

Artikel-Nr.	d	Preis Euro	Gewicht per Stück (kg)
07990001	16 - 40	14,80	0,05
07990005	40 - 75	99,65	0,25
07990000	63 - 125	121,40	0,90

Anschrägglocke für PE-Rohre

H

Artikel-Nr.	für PE-Rohre	Preis Euro	Gewicht per Stück (kg)
29192020063	d 20 - d 63	50,75	0,08

Anschrägglocke für PE-Rohre

H

Artikel-Nr.	für PE-Rohre	Preis Euro	Gewicht per Stück (kg)
29190020063	d 20 - d 63	72,55	0,20

Ersatzmesser

Artikel-Nr.	für Anschrägglocke	Preis Euro	Gewicht per Stück (kg)
29191020063	29190020063	16,35	0,01

PE-Rohrschere

H

Artikel-Nr.	Arbeitsbereich für PE-Rohre	Preis Euro
29190040	bis d 40 mm	89,45
29190063	bis d 63 mm	247,50
29190163	bis d 63 mm Einhandbedienung	270,00

Ersatzmesser

Artikel-Nr.	für PE-Rohrschere	Preis Euro
29191040	29190040	46,55
29191063	29190063	113,60
29191163	29190163 Einhandbedienung	108,50

PlassCom Klemmfitting-System zur Verbindung von Kabelschutzrohren aus PE

- Körper und Überwurfmutter aus Polypropylen, Klemmringe aus Polyacetal, O-Ringe aus NBR
- Luftdruck 16 bar für 2 Stunden, danach 10 bar
- Zugfestigkeit bei PN 10-Rohren gemäß DIN 8076

Transparenter Körper

- Zeigt, dass das Rohr korrekt positioniert wurde
- Unterstreicht, dass der Fitting aus sehr hochwertigem Material produziert wird

Farbige Überwurfmutter

- Erleichtert die Unterscheidung zwischen einem Kabelschutzrohr- und anderen Rohrleitungen

Stecksystem

- Zum Einstecken des Rohres muss der Fitting nicht demontiert werden

Anwendung

- Für die Kabelverlegetechnik zum Einschließen und Durchziehen

Hinweis:

- In der Serie PlassCom existiert keine Reduktionskupplung – verwenden Sie hier bitte Artikel 18110 (S.19)



PlassCom Kupplung

KF

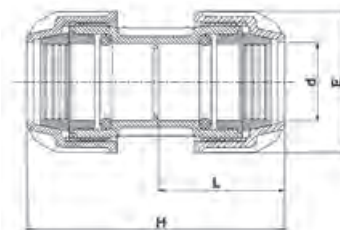

Artikel-Nr.	d	Preis Euro	E	H	L	VPE klein / groß	Gewicht per Stück (kg)
120100020	20	4,30	42	90	44	10 / 500	0,04
120100025	25	4,85	50	98	48	10 / 300	0,06
120100032	32	5,85	61	114	56	10 / 160	0,10
120100040	40	9,35	73	127	62	5 / 100	0,15
120100050	50	12,30	89	146	74	5 / 60	0,25
120100063	63	17,20	106	167	82	2 / 40	0,40

PlassCom Endkappe

KF

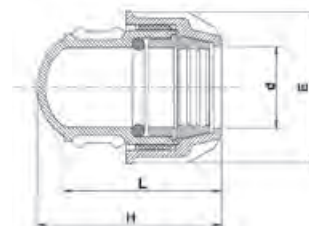

Artikel-Nr.	d	Preis Euro	E	H	L	VPE klein / groß	Gewicht per Stück (kg)
121200025	25	3,15	50	52	43	10 / 520	0,04
121200032	32	4,30	61	67	54	10 / 330	0,06
121200040	40	6,25	73	80	67	5 / 180	0,09
121200050	50	10,95	89	93	71	5 / 100	0,14
121200063	63	15,20	105	112	80	2 / 60	0,24

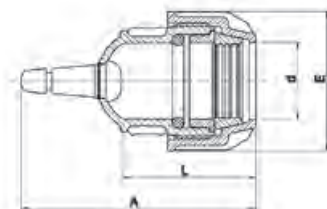

Artikel-Nr.	d	Preis Euro	A	E	L	VPE klein / groß	Gewicht per Stück (kg)
121600025	25	15,35	92	50	48	10 / 300	0,05
121600032	32	17,75	100	61	54	10 / 200	0,07
121600040	40	19,45	113	73	67	5 / 180	0,10
121600050	50	23,95	126	89	71	5 / 100	0,15
121600063	63	30,15	148	106	81	2 / 60	0,25